

TOSHIBA

Інверторний кондиціонер

Інструкція з експлуатації

Внутрішній блок
Серія RAS-10G2KVP
Серія RAS-13G2KVP
Серія RAS-16G2KVP

Зовнішній блок
Серія RAS-10G2AVP
Серія RAS-13G2AVP
Серія RAS-16G2AVP

- Дякуємо, що придбали кімнатний кондиціонер «Toshiba»
- Для безпечного і правильного використання пристрою, уважно прочитайте цей довідник перед використанням.
- прохання зберігати цей довідник у зручному місці для використання в майбутньому.

Зміст

Заходи безпеки	сторінка 4
Ретельно дотримуйтесь цих інструкцій	4
Деталі	сторінка 5
Внутрішній блок	5
Зовнішній блок	6
Аксесуари (прикріплення і знімання тримача пульта)	6
Пульт	7
Підготовка кондиціонера перед роботою	сторінка 9
Вставка батареї	9
Налаштування годинника	9
Перевірка передачі і прийому сигналу	10
Автоматична робота	сторінка 11
Охолодження, нагрівання, нагрівання до 8°C, робота без води, робота тільки вентилятора	сторінка 12
Очищувач плазмового іонізатора	сторінка 14
Об'єм повітря, напрямок повітря і рухомі жалюзі	сторінка 15
Зміна об'єму повітря	15
Зміна напрямку повітря	15
Робота рухомих жалюзі	15
Рух повітря з допомогою жалюзі у вертикальному напрямку	15
Комфортний потік повітря	сторінка 16
Широкий потік повітря, місцевий потік повітря	16
Робота таймера	сторінка 17
Комфортний сон	17
Увімкнення таймера, вимкнення таймера	18

Робота функції «WEEKLY TIMER»	сторінка 19
Приклади використання функції «WEEKLY TIMER»	19
Як налаштувати функцію «WEEKLY TIMER»	20
Програма редагування функції «WEEKLY TIMER»	22
Деактивація функції «WEEKLY TIMER»	22
Видалення програм	23
Приклад використання функції «WEEKLY TIMER»	сторінка 24
Налаштування бажаного режиму роботи	сторінка 28
Робота в попередньо запрограмованому режимі	28
Режим економії енергії	сторінка 29
Робота в режимі «ECO»	29
Максимальне обмеження	
Споживання електроенергії та потужності	сторінка 30
Робота в режимі вибору потужності	30
Робота лампочки дисплею, регулювання її яскравості	сторінка 31
Сушіння зсередини	сторінка 32
Догляд і чищення	сторінка 33
Регулярний огляд кондиціонера для його гарантованої ефективної роботи	33
Якщо кондиціонер тривалий час не використовувався	35
Повторний запуск після того, як кондиціонер тривалий час не використовувався	35
Регулярна перевірка	35
Коли блимає лампочка внутрішнього блоку	сторінка 36
Налаштування автоматичного повторного старту програми	сторінка 37
Особливі питання до розгляду	сторінка 38
Якщо немає пульту	38
Якщо 2 кондиціонери встановлено в безпосередній близькості	38
Непокоєння з приводу шуму під час роботи	38
Ці випадки не є відмовами у роботі	сторінка 39
Утилізація	сторінка 42
Інформація про підтвердження відповідності продукту	сторінка 43

Заходи безпеки

Ретельно дотримуйтесь цих інструкцій

НЕБЕЗПЕКА

- Забороняється встановлювати, ремонтувати, відкривати чи знімати кришку. Ви можете постраждати від високої напруги. Зверніться з цього приводу до дилера чи фахівців.
- Вимкнення енергоживлення не убезпечує від можливого удару струмом.
- Пристрій потрібно встановлювати відповідно до державних правил електропроводки.
- Відстань між контактами стаціонарної електропроводки і засобів вимкнення повинна становити щонайменше 3 мм в усіх полюсах.

ПОПЕРЕДЖЕННЯ

- Не підставляйте тіло безпосередньо під холодне чи тепле повітря протягом тривалого часу.
 - Не засовуйте палець чи інші предмети у вхідні/вихідні отвори повітря.
 - В разі нештатної ситуації (запаху горілого, тощо), зупиніть пристрій і вимкніть його з мережі.
 - Встановлення потрібно замовляти в дилера-постачальника чи спеціалістів зі встановлення. Встановлення вимагає спеціальних знань і навичок. Встановлення пристрою Замовником може спричинити пожежу, удар струмом, травму або витік води.
 - Не обирайте для встановлення пристрою місце, де можливий витік займистого газу. Якщо є витік газу або його накопичення навколо пристрою, це може стати причиною пожежі.
 - Не ВМИКАЙТЕ/ВИМИКАЙТЕ пристрій з мережі і не натискайте кнопки мокрими руками. Це може призвести до удару струмом.
 - Забороняється демонтувати, вносити зміни чи переміщувати пристрій самостійно. Це може стати причиною пожежі, удару струмом або витіку води. Якщо пристрій вимагає ремонту чи його потрібно перемістити, зверніться до послуг дилера-постачальника або дилерського представництва компанії «Тосіба».
 - Не обирайте для встановлення пристрою місце, де може бути вода чи надмірна вологість, таке як ванна. Погіршення ізоляції пристрою може призвести до удару струмом чи пожежі.
 - В разі переміщення чи ремонту пристрою, зверніться до дилера постачальника. Перекручення дроту може спричинити удар струмом чи пожежу.
 - В разі несправності (як то запах горілого або не нагрівання), зупиніть пристрій і вимкніть його з мережі. Безперервна робота може спричинити пожежу або удар струмом. Зверніться за ремонтом чи обслуговуванням до дилера-постачальника або дилерського представництва компанії «Тосіба».
 - Зверніться за встановленням заземлення до дилера-постачальника або спеціалістів зі встановлення. Неналежне заземлення може спричинити удар струмом. Не підключайте заземлюючий провід до газопроводу, водопроводу, громовідводу або заземлюючого проводу телефонної лінії.
 - Якщо вихідний отвір внутрішнього блоку незахищений внаслідок переміщення, закрийте отвір. Торкання внутрішніх електричних деталей може спричинити травму або удар струмом.
 - Не закликайте жодний матеріал (метал, папір чи воду, тощо) в отвір для виходу чи доступу повітря. Ця зона під високою напругою або там на великій швидкості працює вентилятор, що може спричинити травму або удар струмом.
 - Потрібно використовувати окрему розетку живлення в якості джерела живлення. Якщо використовувати не окрему розетку живлення, це може викликати пожежу.
 - Якщо блок кондиціонування повітря не охолоджує або не нагріває, причина може бути у витіканні холодильного агента. Зверніться до дилера-постачальника. Холодильний агент, який використовується в блоці кондиціонування повітря, є безпечним. Він не витікатиме за умов нормальної експлуатації пристрою, але, якщо витік станеться в кімнаті і зачепить джерело тепла, таке як нагрівач або плита, це може призвести до негативних наслідків.
 - В разі потрапляння води чи інших сторонніх речовин до внутрішніх частин, негайно зупиніть пристрій і вимкніть його з мережі. Якщо цього не зробити, можна спричинити пожежу або удар струмом. Зверніться щодо ремонту пристрою до дилера-постачальника.
 - Не чистіть самостійно блок кондиціонування повітря всередині. Зверніться за чистою блоку кондиціонування повітря всередині до дилера-постачальника. Неправильна чистка може спричинити поломку гумових деталей чи дефекти ізоляції електричних деталей, зумовлюючи протікання води, удар струмом чи пожежу.
 - Не пошкоджуйте чи змінюйте шнур живлення. Не підключайте кабель не до кінця, і не використовуйте подовжувач, підключений до інших пристроїв. Інакше це може призвести до пожежі.
 - Не ставте важкі речі на шнур живлення, не тримайте його біля тепла і смікайте. Інакше це може викликати удар струмом або пожежу.
 - Даний пристрій не призначений для використання особами (включаючи дітей) з обмеженими фізичними, сенсорними або психічними можливостями, або особами без досвіду та знань, за винятком осіб, котрі пройшли навчання чи підготовку щодо використання пристрою особи, відповідальної за його безпеку.
 - Потрібно стежити, щоб діти не бавилися пристроєм.
 - Не використовуйте холодильні агенти, що відрізняються від агентів, зазначених як додаткові чи агенти в якості заміни на випадок недопустимо високого тиску, тощо....
- Інакше в холодильному циклі може виникнути недопустимо високий тиск, що може призвести до відмови чи вибуху продукту або травмувати вас.

ОБЕРЕЖНО

- Перевірте, щоб автоматичний вимикач був правильно встановлений. Якщо автоматичний вимикач не буде встановлений правильно, це може призвести до удару струмом. Щоб перевірити спосіб його встановлення, зверніться до дилера-постачальника або фахівця з продажу, котрий встановив пристрій.
- Якщо пристрій використовується в закритому приміщенні, або якщо він використовується разом іншими паливоспалюючими пристроями, обов'язково періодично відкривайте вікно для провітрювання приміщення. Недостатнє провітрювання може викликати удушшення внаслідок браку кисню.
- Не вмикайте пристрій надовго в умовах високої вологості (понад 80%), приміром, при відкритих вікнах чи дверях. На внутрішній частині пристрою може утворитися конденсат і, крапельки якого можуть потрапити на меблі.
- Якщо пристрій не використовувався протягом тривалого часу, вимкніть його з основної розетки або з мережі.
- В разі тривалого використання пристрою, рекомендується, щоб спеціаліст виконав його техобслуговування.
- Раз на рік необхідно проводити огляд пристрою, незважаючи на те, пошкоджена монтажна платформа зовнішнього блоку чи ні. Якщо проігнорувати пошкодження, блок може впасти або перевернутися, і когось травмувати.
- При закріпленні/зніманні передньої панелі/повітряного фільтра ставайте на міцну драбину. Інакше можна впасти або травмуватися.
- Не ставайте на зовнішній блок і не замінюйте нічого в ньому. Це може стати причиною травми, оскільки можна впасти або навернутися. Будь-яке пошкодження пристрою може призвести до удару струмом чи пожежі.
- Не використовуйте паливоспалюючі пристрої проти прямого потоку повітря з блоку кондиціонування повітря. Неповне згорання паливоспалюючого пристрою може зумовити удушшення.
- Не ставте нічого навколо зовнішнього блоку і стежте, щоб навколо нього не збиралося опале листя. Якщо навколо пристрою почне збиратися опале листя, всередину можуть потрапити невеликі тварини і зачепити внутрішні електричні деталі, тим самим, зумовивши поломку чи пожежу.
- Не ставте тварини і рослини в місця, куди прямо дме вітер з кондиціонера. Це може негативно позначитися на тваринах або рослинах.
- Переконайтеся, що стічна вода відводиться. Якщо вода відводиться не належним чином, вода може почати витікати, затоплюючи меблі. Щоб перевірити відведення, зверніться до дилера-постачальника або фахівця з продажу, котрий встановив пристрій.
- Не ставте на пристрій жодні сміття з рідиною, такі як вази. Таким чином вода може потрапити всередину і пошкодити електричну ізоляцію і зумовити удар струмом.

TOSHIBA

- Не використовуйте пристрій в особливих цілях, як то зберігання їжі чи тварин, не виставляйте на ньому рослини, точні прилади або предмети мистецтва. Не використовуйте його на судах чи інших транспортних засобах. Це може призвести до поломки блоку кондиціонування повітря. Також це може пошкодити ці предмети.
- Не ставте інші електричні прилади чи меблі під пристрій. Можуть впасти крапельки води, зумовивши пошкодження або поломку пристрою.
- При протиранні пристрою, його потрібно зупинити і вимкнути з мережі. Оскільки вентилятор всередині може обертатися на високій швидкості, це може вас травмувати.
- Не мийте основний блок кондиціонування повітря водою. Це може зумовити удар струмом.
- Після того, як передня панель /повітряний фільтр було почищено, витріть будь-яку воду і дайте висохнути. Якщо залишиться вода, це може зумовити удар струмом.
- Якщо ви зняли передню панель, не торкайтеся металевих деталей пристрою. Це може вас травмувати.
- Не торкайтеся секцію повітрозбірника чи алюмінієвих ребер пристрою. Це може вас травмувати.
- Якщо чути грім і може бути блискавка, зупиніть пристрій і вимкніть його з мережі. При ударі блискавки пристрій може вийти з ладу.
- Виробник не несе відповідальність за пошкодження, що сталося в результаті не дотримання вказівок щодо техніки безпеки в цьому довіднику.
- Батареї для пульту:
 - Потрібно вставляти з врахуванням правильної полярності (+) і (-).
 - Не можна повторно заряджати.
 - Не використовуйте протерміновані батареї.
 - Не тримайте використані батареї в пульті.
 - Не змішуйте різні види батарей і не змішуйте нові батареї зі старими.
 - Не спайуйте батареї.
 - Не створюйте коротке замикання, не розбирайте, не нагрівайте і не кидайте батареї у вогонь. Якщо не утилізувати батареї правильно, вони можуть вибухнути або з них може витекти рідина, що призведе до опіків чи травм. Якщо ви торкнулися рідини, що витекла з батарей, ретельно промийте уражене місце водою. Якщо така рідина потрапить на прилади, витріть її, щоб уникнути прямого контакту.
 - Не залишайте батареї в зоні досяжності в маленьких дітей. Якщо батарею проковтнули, негайно зверніться до лікаря.
- Виробник не несе відповідальність за пошкодження, що сталося в результаті не дотримання вказівок щодо техніки безпеки в цьому довіднику.

Деталі

Внутрішній блок

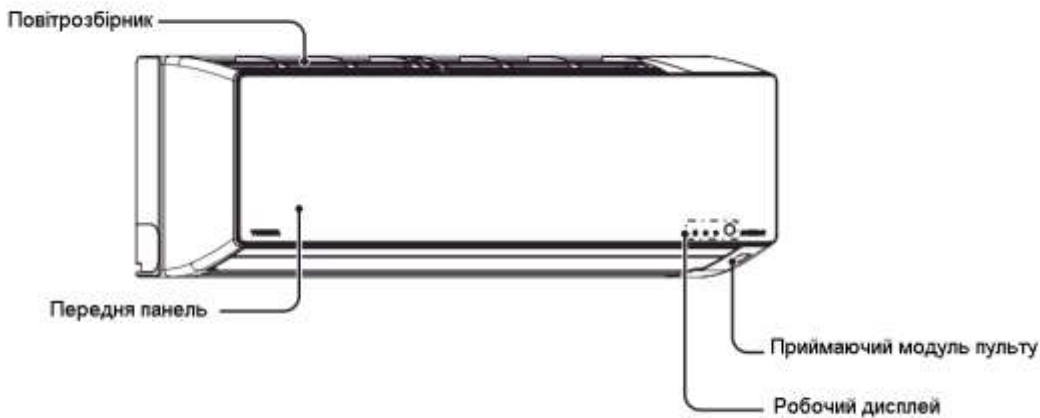

Коли передня панель відкрита

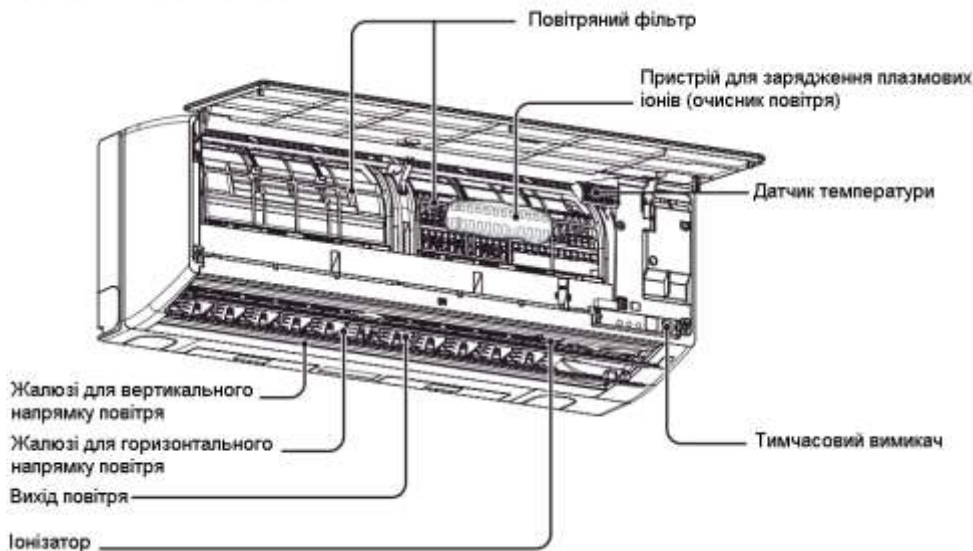

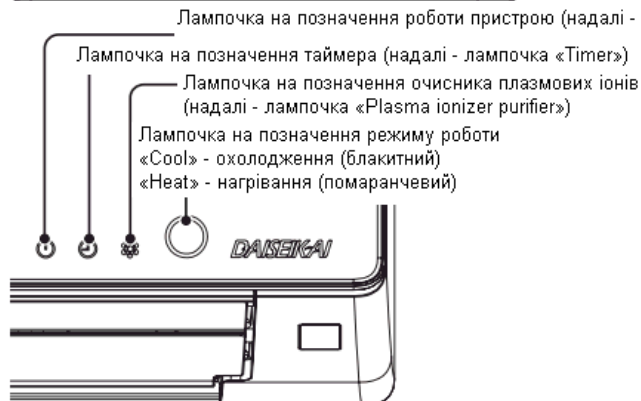
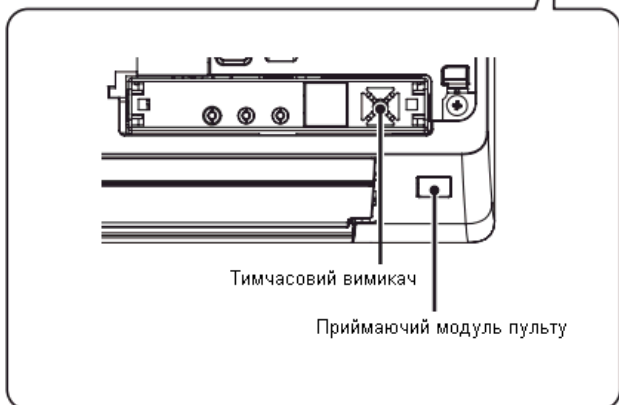
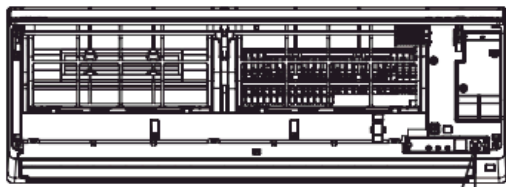

Зовнішній блок

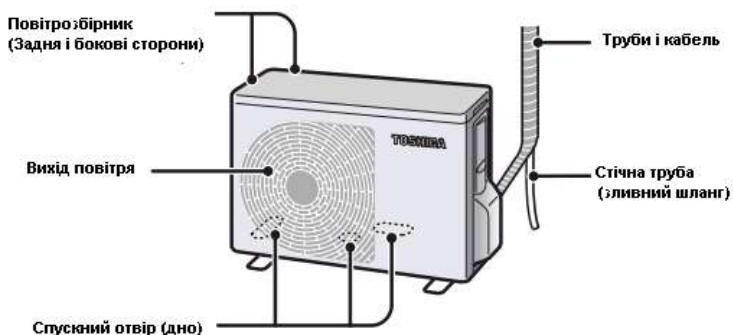

Акcesуари

Пульт

Тримач пульту



Суші батареї (2 штуки)
тримача пульту (2 штуки)
AAA лужні суші батареї

Кріпильні гвинти для закріплення

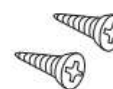

Як закріплювати тримач пульту

Закріпіть тримач пульту на стіні або колонні з допомогою кріпильних гвинтів, що в комплекті, для тримача пульту

Тримач пульту

Гвинти для закріплення тримача пульту

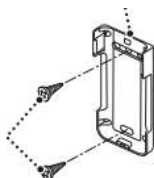

Як закріпити / від'єднати тримач пульту

Вставте виступ тримача пульту в отвір нижньої частини пульту і насадіть його, натискаючи в напрямку стрілки.

Від'єднання відбувається так само, лише у зворотному напрямку.



TOSHIBA

Пульт

Передавач сигналу

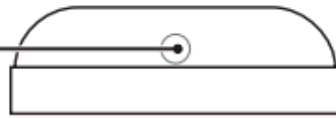

Налаштування пам'яті
і повторного виклику

PRESET

Початок і припинення
роботи



TEMP.

Вид звукового сигналу про прийом

Коли внутрішній блок одержує сигнал від пульта, лунає звуковий сигнал про прийом.

- «Пі» - Робота, зміна
- «Пі» - Зупинка
- «ПіПі» - Повідомлення

Коли чути звук «ПіПі», це означає, що робочі налаштування повернулись до початкового значення.

(Наприклад) При налаштуванні температури.

↔ 22°C ↔ 23°C ↔ 24°C ↔ 25°C ↔ 26°C ↔
Пі Пі ПіПі Пі Пі

ТЕМПЕРАТУРА

Як відкривати кришку пульта

Потягніть донизу, злегка відпустивши верхню частину кришки.



Всі відображувані значення пульта Всі індикатори наведені для пояснення

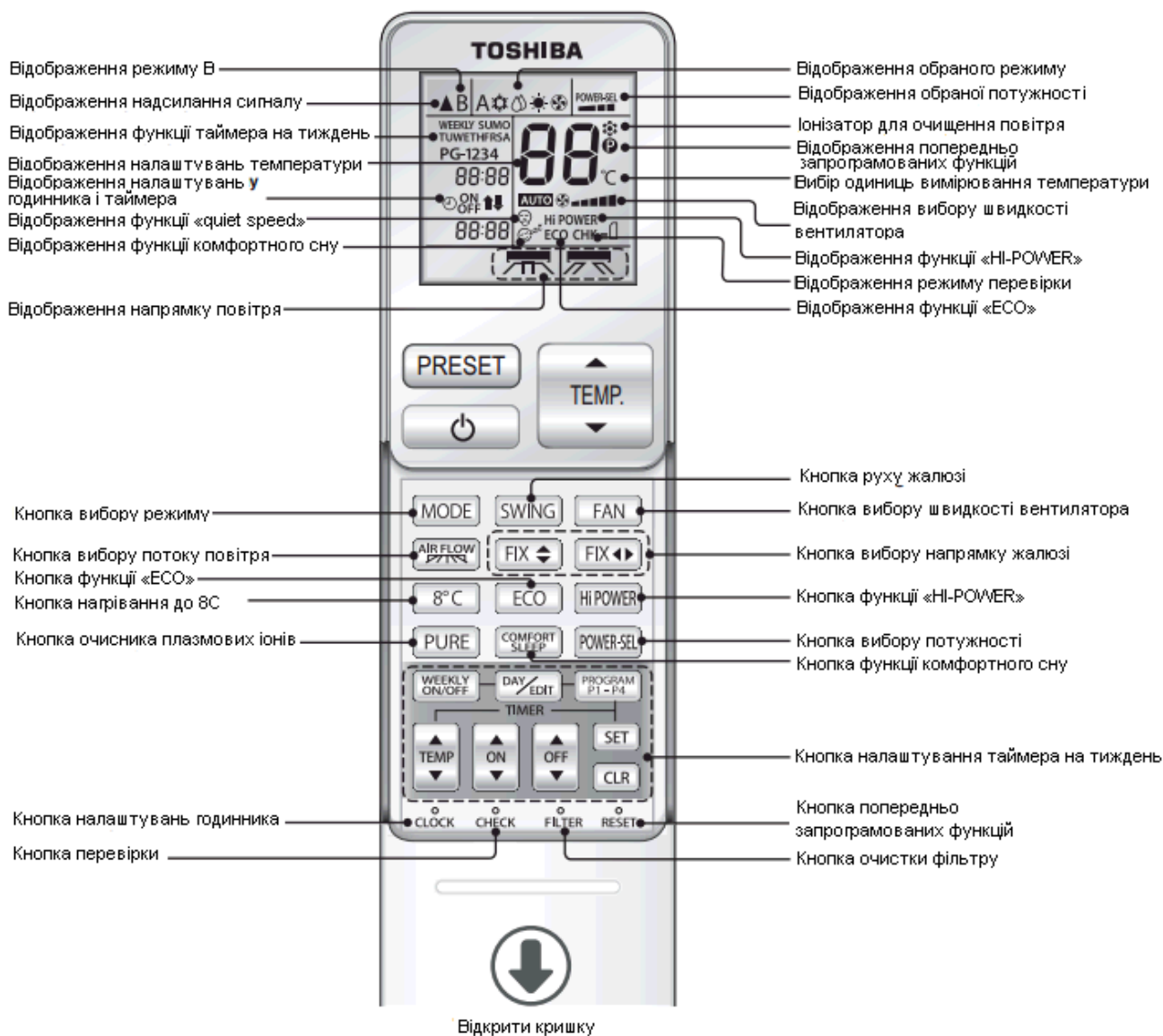

Примітки

- Не пульт опускайте в воду і уникайте контакту з нею.
- Не залишайте пульт в місці перепаду температур (до прикладу, під прямим сонячним промінням, біля плити, на телевізорі, теплій підлозі чи поблизу вікна).
- Коли пультом керуються інші електричні пристрої, тощо, ізолюйте такі пристрої або порадьтеся з дистриб'ютором.
- Якщо поблизу внутрішнього блоку використовується флуоресцентна лампа, сигнал пульта може не доходити до інфрачервоного приймача сигналу, що, відповідно, позначиться на функції УВІМКНЕННЯ/ВИМКНЕННЯ кондиціонера.
- Не засовуйте в отвір голки чи палички.

Підготовка кондиціонера перед роботою

Пульт

Вставка батареї

- 1 Зніміть кришку і вставте лужну суху батарею AAA



- 2 Натисніть кнопку годинника «CLOCK»

Відрегулюйте годинник з допомогою кнопки налаштування годинника.

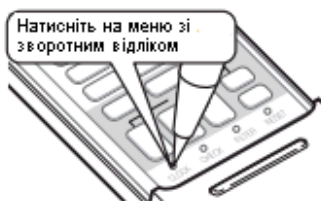

- 3 Прикріпіть кришку

Налаштування годинника



Відкрити кришку

- 1 Натисніть кнопку годинника «CLOCK»



- 2 Відрегулюйте роботу кондиціонера протягом дня (кнопка «DAY/EDIT»)



На екрані висвітлиться напис «SU» (неділя) який можна змінити на наступний день короткими натисканнями кнопки.

- 3 Встановіть час

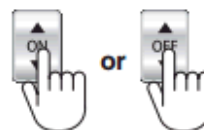

Час змінюється з інтервалом в 1 хв. при коротких натисканнях кнопки. При натисканні кнопки, не відриваючи пальця, час змінюватиметься з інтервалом в десять хв.

- 4 Підтвердження часу



Кнопка «SET» (встановити)

Примітки

- Термін експлуатації сухої батареї становить прибіл. 1 рік звичайного використання.
- Замініть батареї, якщо від внутрішнього блоку не буде одержано сигнал, або якщо не вдається вибрати потрібну функцію.
- Замінійте обидві батареї одночасно на лужні батареї AAA.
- Якщо ви не плануєте використовувати кондиціонер протягом одного чи кількох місяців, витягніть батареї, щоб уникнути їхньої несправності.

Внутрішній блок

Увімкнення основного джерела живлення

- Після увімкнення живлення, потрібно зачекати протягом 3 хвилин. Протягом цього часу засвітиться лампочка роботи пристрою. Втім, компресор не запуститься.



Перевірка передачі і прийому сигналу

Націльте пульт на приймаючий модуль пульту на Внутрішньому блоці.

- Правильний сигнал підтверджується сигналом прийому і загорянням лампочки роботи пристрою.
- Після натискання кнопки , пролунає сигнал прийому і робота зупиниться.

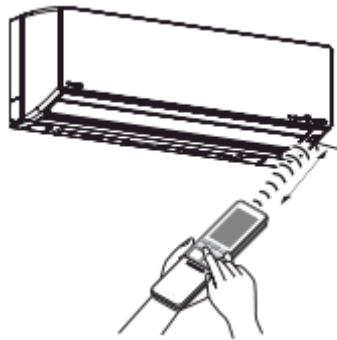

Відстань прийому і передачі сигналу.

Прибл. 7 м від внутрішнього блоку, якщо стояти безпосередньо перед ним.

- Перевірте, що сигнал передається і приймається у встановленому положенні, якщо пульт закріплений в тримачі пульту.

Примітки

- Використовуйте пульт там, де внутрішній блок може прийняти сигнал. Пульт не працюватиме, якщо сигналу перешкоджатимуть штори чи розсувні двері.
- Відстань для передачі і прийому сигналу зменшується, якщо яскраве світло, таке як сонячне світло, потрапляє на основний блок.
- Відстань для передачі і прийому сигналу зменшується, якщо використовувати пульт під тупим чи гострим кутом відносно до основного блоку.

Автоматична робота

Кондиціонер вибирає режим охолодження чи нагрівання.

Починає світитися лампочка роботи пристрою

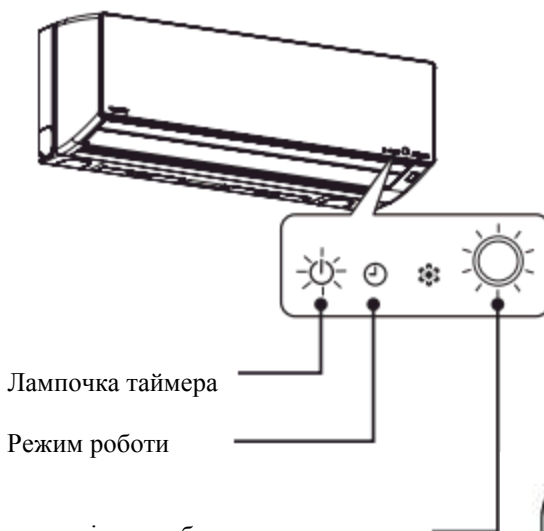

Охолодження/Сухий режим: починає світитися блакитна лампочка
Нагрівання: починає світитися помаранчева лампочка

Коли чути звук «ПіПі», це означає, що робочі налаштування повернулись до початкового значення. (стор. 7)

Розпочинаючи автоматичну роботу, оберіть A

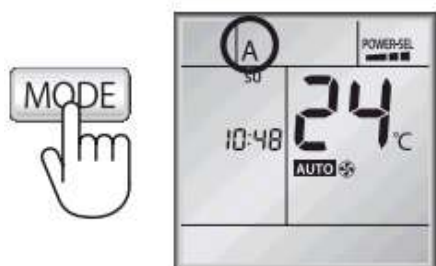

РЕЖИМ

- Об'єм повітря тільки «Автоматичний»

При зупинці.

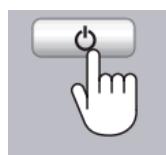

- Після зупинки розпочнеться сушіння всередині. (Вмикається лампочка таймера)
- ❖ Коли робота триває менше 10 хвилин, робота не виконана.

Зміна температури **ТЕМПЕРАТУРА**

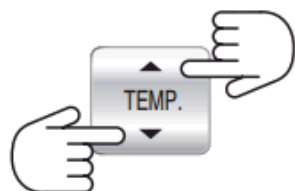

- Зміна на 1°C, якщо натиснути кнопку один раз. Якщо кнопку не відпускати, температура змінюватиметься постійно.
 - Наявний діапазон температури від 17°C до 30°C.
- Звуки ПіПі лунають, коли температура сягне 24°C.



TOSHIBA

Охолодження, нагрівання, нагрівання до 8°C, робота без води и робота тільки вентилятора

Функція: Охолодження/обігрів

Температуру і об'єм повітря для функції охолодження і нагрівання можна налаштувати за вашим бажанням.
Тільки об'єм повітря можна встановити при умові, що нагрівання було обрано на рівні 8°C.

Починає світитися лампочка роботи пристрою

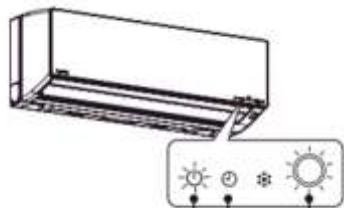

Лампочка таймера

Режим роботи

Охолодження/Сухий режим: починає світитися блакитна лампочка
Нагрівання: починає світитися помаранчева лампочка

Коли чути звук «ПіПі»,
це означає, що робочі налаштування повернулись
до початкового значення. (стор. 7)



Функція охолодження		
Функція сушіння		
Функція нагрівання		
Тільки вентилятор		
8°C Функція нагрівання		

Функція розморожування при нагріванні

Цей процес не є незвичним

Протягом нагрівання на теплообміннику зовнішнього блоку може накопичуватися іній. Для запобігання несправній роботі пристрою, автоматично спрацьовує функція розморожування. В цей час потік теплого повітря із внутрішнього блоку може припинитися. Втім, цей процес не є незвичним. Функція розморожування може увімкнутися відразу після припинення роботи пристрою.



Функція: Сушіння В цілях осушення помірне охолодження автоматично контролюється.

Зміна температури

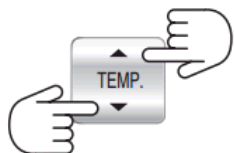

Звуки ПіПі лунають, коли температура сягне 24°C.

- Зміна на 1°C, якщо натиснути кнопку один раз. Якщо кнопку не відпускати, температура змінюватиметься постійно.
- Наявний діапазон температури від 17°C до 30°C.

При зупинці.

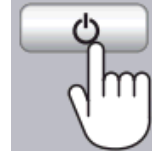

- Після зупинки розпочнеться сушіння всередині. (Вмикається лампочка таймера)
- ❖ Лампочка на позначення сушіння всередині не засвітиться, якщо сушіння триватиме 10 хвилин чи менше.

Примітки

- Потік холодильного агенту може шуміти. Однак, це не є дефект.
- При низькій зовнішній температурі температура в кімнаті може стати нижчою вибраної температури.
- При режимі сушіння об'єм повітря встановлюється тільки в автоматичному режимі.

Очищувач плазмового іонізатора

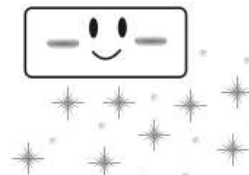

Ефективність вловлювання бруду, що літає в повітрі, пришвидшується іонізатором і пристроєм для зарядження плазмових іонів. Кондиціонер ловить бруд і усуває його зі стічною водою. Таким чином, повітря, яке випускає кондиціонер, підтримується в чистоті.



Очищувач плазмового іонізатора для очищення повітря

«PURE» (чисто)



При зупинці.

- Після зупинки розпочнеться автоматичне очищення (Вмикається лампочка таймера)
- ❖ Очищення не розпочнеться, якщо задати час для його виконання на 10 хвилин чи менше.

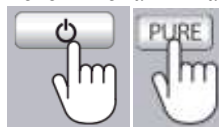

Використання одночасно з кондиціонером Переважне значення мають налаштування об'єму повітря і напрямку.

Робота	Робота очищувача плазмового іонізатора одночасно з кондиціонером.	Натисніть кнопку
	Робота очищувача плазмового іонізатора одночасно з кондиціонером.	Натисніть кнопку щоб обрати режим .
Зупинка	Зупинити очищувач плазмового іонізатора і кондиціонер.	Натисніть кнопку .
	Зупинити тільки очищувач плазмового іонізатора.	Натисніть кнопку

Примітки

- Робота очищувача плазмового іонізатора не усуває шкідливі речовини від сигаретного диму (оксид вуглецю, тощо). Відкривайте періодично вікно.
- Робота очищувача плазмового іонізатора поєднує роботу іонізатора і очищувача плазмових іонів.

Об'єм повітря, напрямок повітря і рухомі жалюзі

Коли чути звук «ПіПі», це означає, що робочі налаштування повернулись до початкового значення. (стор. 7)



Рух повітря з допомогою жалюзі у вертикальному напрямку



Для зміни об'єму повітря натисніть «FAN» (вентилятор)

- Щоразу... Натискаючи в Автоматичному режимі, Охолодження, Тільки Вентилятор і ЧИСТО

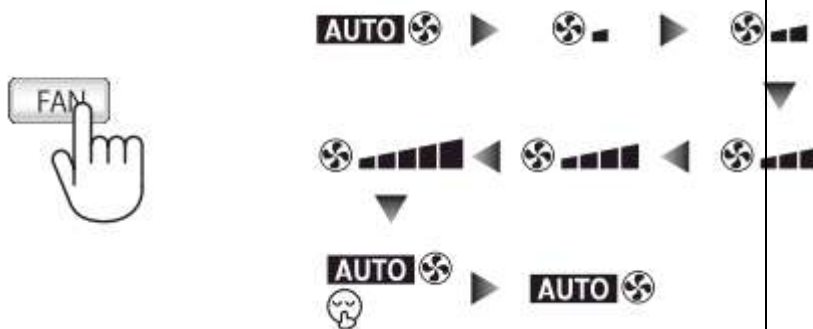

- Коли об'єм повітря встановлено в режимі «Quiet» (тихо), подача повітря стає автоматичною.

Для зміни напрямку повітря, натисніть «FIX» (зафіксувати)

Змінюючи напрям повітря на вертикальний, натисніть кнопку зліва. (Звук «ПіПі» чути при досягненні крайнього нижнього значення).

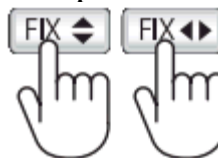

Змінюючи напрям повітря на горизонтальний, натисніть кнопку справа. (Звук «ПіПі» чути при досягненні крайнього верхнього значення).

Налаштування потоку повітря (Стор. 16)

- Комфортний напрямок повітря можна обрати з допомогою функцій широкого і місцевого потоку повітря.
- При натисканні кнопок рухомих жалюзі в вертикальному і горизонтальному напрямках, їх режим змінюватиметься на один крок.
- Не чіпайте жалюзі напрямку повітря в ручну, регулюйте їх виключно з допомогою пульту.

Для управління роботою рухомих жалюзі, натисніть «Swing»



- Щоразу...

Вертикальний рух (вгору-вниз)	Пі	Горизонтальний рух (вліво-вправо)	Пі	Рух вгору-вниз-вправо
-------------------------------	----	-----------------------------------	----	-----------------------

Зміна напрямку руху жалюзі

- Для зміни напрямку вертикальних середніх жалюзі, натисніть **FIX**, а для зміни напрямку середніх горизонтальних жалюзі, знову натисніть **FIX**. Щоб побачити поточний напрямок руху повітря, скиньте функції руху жалюзі.

Комфортний потік повітря

Широкий потік повітря: повітря обтікає кімнату.

Місцевий потік повітря: повітря сконцентровано в одному місці.

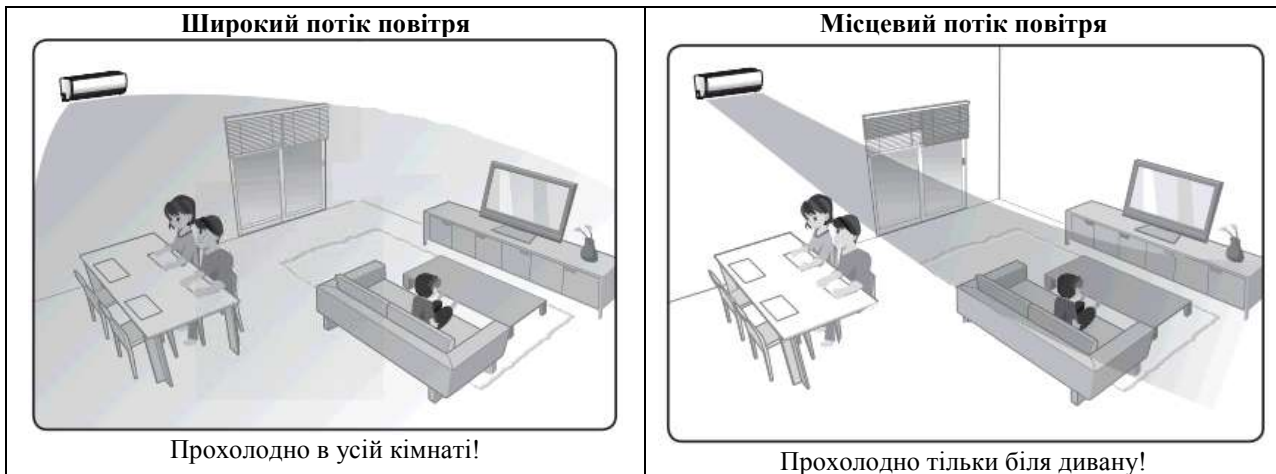

Комфортний потік повітря можна обрати з допомогою кнопки «AIR FLOW» (потік повітря)



При роботі (режими Auto, Cool, Heat, Dry разом з функцією PURE) оберіть «AIR FLOW»



- Щоразу... при натисканні цієї кнопки напрямок повітря змінюватиметься.

Широко в центрі 	Широко справа 	Широко зліва
Місцево зліва 	Місцево справа 	Місцево в центрі
Припинити потік повітря 		

- При натисканні Внутрішнього блоку чути звук «Пі» (сигнал прийому) і звук «ПіПі» при скасуванні функції «AIR FLOW» (потік повітря).

Незначне регулювання напрямку повітря

- Регулюйте напрямок повітря з допомогою кнопок . Щоб легко дізнатися напрямок повітря, скиньте функцію руху. (Стор. 15)
- При натисканні кнопок або **SWING** і коли обрано режим Широкого або Місцевого потоку повітря, скидається напрямок повітря.

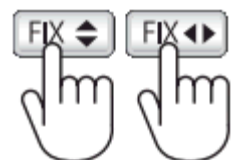

Примітки

- Горизонтальні і вертикальні жалюзі змінюються залежно від того, що вибрано: режим Широкого чи Місцевого потоку повітря.
- Якщо робота пристрою зупиниться під час роботи функції комфортного потоку повітря, ці налаштування будуть збережені при виборі наступної функції.
- працює тільки, якщо працює функція очисника плазмових іонів.
- Горизонтальні жалюзі можна регулювати в межах 30 градусів при широкому чи місцевому потоці повітря.

Робота таймера

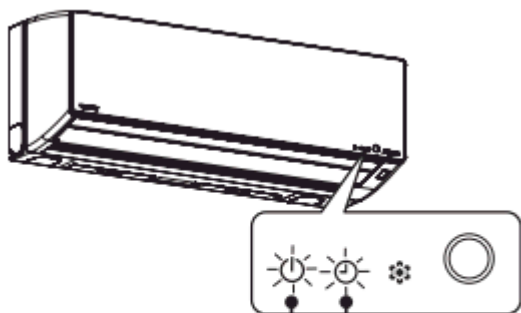

Починає світитися лампочка роботи пристрою

Лампочка таймера

Комфортний сон

Робота автоматично запиняється в попередньо запрограмований час.
 Функція комфортного сну вмикається через обрані 1, 3, 5 і 9 годин.
 Задана температура буде автоматично відрегульовано відповідним чином.
 Однак температура піднімається чи знижується не більше, ніж 2 градуси за Цельсієм.

В режимі комфортного сну таймер вимкнений

- Щоразу при натисканні (протягом 3 секунд)
- ❖ Приклад написів на екрані, коли обрано 10-ту вечора (22:00).

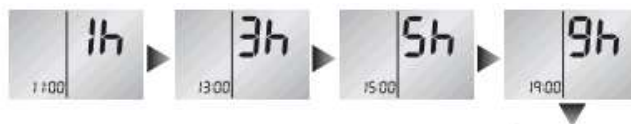

КОМФОРТНИЙ СОН 1 год. 3 год. 5 год. 9 год.
 Скасувати комфортний сон

- Час, через який функція припиниться, відображається на пульті.
- Після припинення функції, сушіння всередині пристрою не проводиться.
- Функція комфортного сну не може бути встановлена, коли окремо працюють функції очисника плазмових іонів.

Щоб скинути налаштування функції

- ❖ Налаштування таймера скидаються, але його робота триватиме.



СКИНУТИ або КОМФОРТНИЙ СОН

Увімкнення/вимкнення таймера

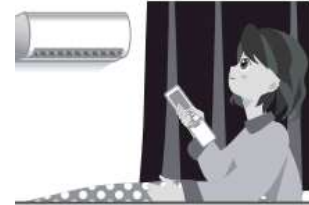

Початок і припинення цієї функції обирається разом з обранням часу. Функція активується після того, як буде задано значення поточного часу на пульті.

1.

✓ Для увімкнення таймера



✓ Для вимкнення таймера



- При короткому натисканні значення таймера змінюється з кроком в 10 хв., якщо не відпустити кнопку - на 1 годину.
- На екрані відображається вибрана година.
- Переходьте до кроку ②, якщо можна використовувати годину, що була встановлена раніше.

2. Оберіть «SET» (задати значення таймера)



- Коли кондиціонер вимкнений, сушіння всередині не проводиться.
- Вимкнення функції таймера можна запрограмувати заздалегідь, навіть, коли він не активований. Функція таймера активується, як тільки ви її встановите.
- Для зміни години, щоб змінити налаштування,

натисніть  або .

Щоб скинути налаштування функції

- ❖ Налаштування таймера скидаються, але його робота триватиме.



СКИНУТИ

Приклад налаштування (увімкнення/вимкнення таймера)

Початок роботи о 6:00 і закінчення о 10:00.

1. Оберіть початок роботи о 6:00

Вперед



Назад

Обраний час і поточний режим роботи також блиматимуть в піктографічному вигляді на екрані.

2. Встановіть час припинення роботи таймера о 10:00.

Вперед



Назад

Обраний час і поточний режим роботи також блиматимуть в піктографічному вигляді на екрані.

3. ВСТАНОВИТИ



Робота функції «WEEKLY TIMER»

Функція «WEEKLY TIMER» дозволяє налаштувати 4 програми для кожного дня тижня.

У функції «WEEKLY TIMER» можна налаштувати наступне:

- Час роботи (УВІМКНЕННЯ таймера для початку і ВИМКНЕННЯ таймера для припинення роботи)
- Режим роботи (ОХОЛОДЖЕННЯ, СУШННЯ, НАГРІВАННЯ, ТІЛЬКИ ВЕНТИЛЯТОР)
- Налаштування температури.
- Налаштування швидкості вентилятора.
- Спеціальні функції (8°C, ECO, HI-POWER)

Приклади використання функції «WEEKLY TIMER»

1. Вітальня

ПН-ВТ



СБ і НД

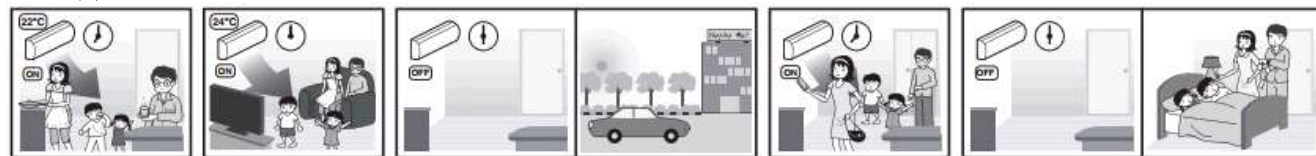

2. Вітальня із сильним охолодженням (безперервне кондиціонування)

ПН-ВТ



СБ і НД

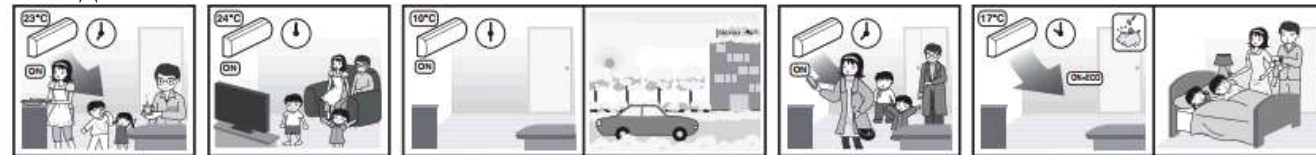

3. Спальня

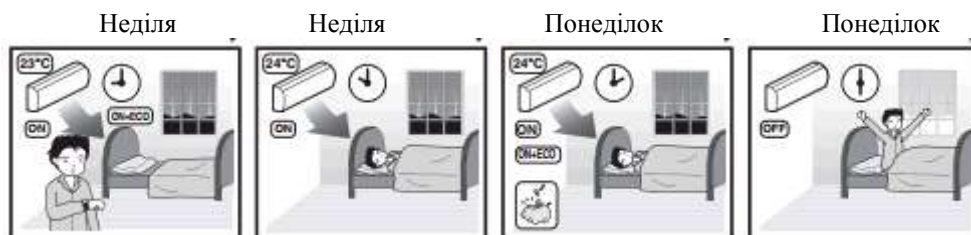

Як налаштувати функцію «WEEKLY TIMER»

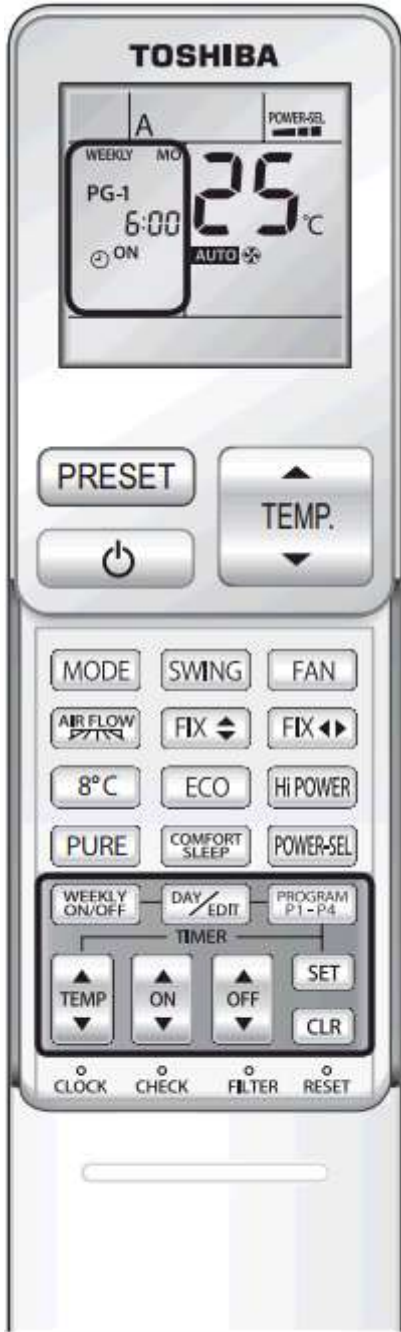

1. Натисніть «DAY/EDIT» (день/редагувати) , щоб увійти в меню налаштувань функції «WEEKLY TIMER».



Блимання

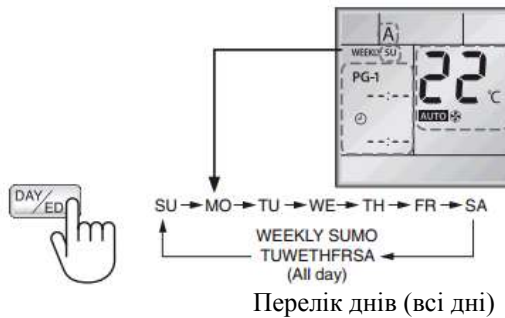

2. Натисніть «DAY/EDIT» (день/редагувати),  щоб обрати потрібний день із переліку.

На екрані з'являться символи днів



Перелік днів (всі дні)

3. Натисніть «PROGRAM P1-P4» , щоб обрати номер програми.

- Програма 1 готова до встановлення при натисканні кнопки  «DAY/EDIT», після чого на екрані з'явиться напис PG-1.
- Натисніть «PROGRAM P1-P4» , щоб змінити номер програми в переліку програм від 1 до 4.

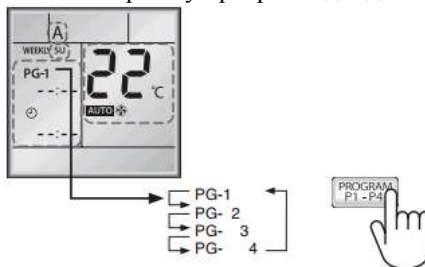

4. Натисніть «ON» або «OFF»  , щоб обрати потрібний час.

- Час можна встановити в інтервалі від 0:00 до 23:50 з 10-хвилинним інтервалом.
- Натисніть і тримайте кнопку, що змінити налаштування години на 1 годину.
- На кожну програму можна встановити увімкнений чи вимкнений таймер лише по одному разу.



Відображення увімкненого таймеру

Відображення вимкненого таймеру

*Вимкнений таймер використовується тільки для зупинки роботи кондиціонера. На екрані не висвітлюється режим роботи, температура, швидкість вентилятора та інше.

5. Натисніть «MODE» , щоб обрати потрібний режим роботи.





6. Натисніть  АБО , щоб обрати потрібну температуру.

- Температуру можна встановити від 17°C до 30°C.

7. Натисніть  «FAN» (вентилятор), щоб обрати потрібну швидкість вентилятора.

8. Додайте функції, при потребі.

- Натисніть  «8°C», щоб активувати функцію 8°C.
- Натисніть  «ECO», щоб активувати функцію ECO.
- Натисніть  «HI POWER», щоб активувати функцію HI POWER.

9. Додавання або редагування програми.

Програму можна налаштувати на потрібні дні; для підтвердження налаштування, натисніть  «SET» 10.

Якщо потрібно додати чи редагувати програму, повторіть кроки ② - ⑧ перед підтвердженням.

10. Після додавання або редагування програми натисніть  «SET», щоб підтвердити налаштування.

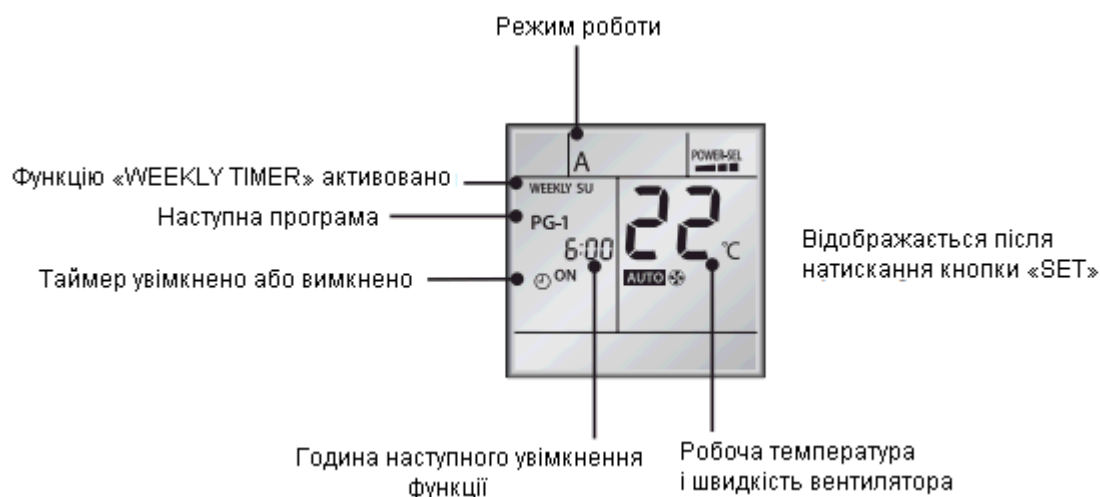

* Націльте пульт на приймаючий модуль кондиціонера, далі тисніть «SET», поки не почуєте звук «ПіПі». Це означає, що налаштування завершено. Коли кондиціонер прийматиме сигнал, ви чутимете окремі звуки «Пі» відповідно до кількості днів, вказаних вами у налаштуваннях.

Якщо налаштування не буде завершено, лампочка таймера блиматиме. Натисніть двічі «WEEKLY ON/OFF».

Примітки





- Розмістіть пульт там, де внутрішній блок зможе прийняти сигнал. Це підвищить точність синхронізації між пультом і кондиціонером.
- Увімкнення/вимкнення таймера можна встановити під час роботи функції «WEEKLY TIMER». В цьому випадку кондиціонер спершу виконає до кінця програму звичайного таймера, тоді повернеться до функції «WEEKLY TIMER».
- Під час роботи «WEEKLY TIMER» всі функції, такі як режим роботи, температура, вентилятор, HI-POWER, ECO та інші можна регулювати, але, коли сягне запрограмованого значення, програма повернеться до заданих значень.
- Коли пульт надсилає сигнал кондиціонеру, старайтесь, щоб між ними нічого не було на заваді, оскільки це може блокувати сигнал.

TOSHIBA

Програма редагування функції «WEEKLY TIMER»

Щоб редагувати програму після підтвердження налаштування «weekly timer» на стор. 21, виконайте наступні кроки 1-3:



1. Натисніть «DAY/EDIT»  .
 - Відобразиться день тижня і номер програми поточного дня.
2. Натисніть  «DAY/EDIT», щоб обрати день тижня, і натисніть  «PROGRAM P1-P4», щоб обрати номер програми, яку потрібно підтвердити.
 - Повторна установка.
3. Натисніть  «SET», щоб вийти з режиму підтвердження.

Деактивація функції «WEEKLY TIMER»

Натисніть двічі  «WEEKLY ON/OFF», коли на екрані відобразиться напис «WEEKLY».

- Індикатор «WEEKLY» зникне з екрану. Однак програма залишиться в пульті.
- Лампочка таймера згасне.

Щоб повторно активувати функцію  «WEEKLY TIMER», натисніть «WEEKLY ON/OFF» знову, на екрані з'явиться наступна програма. Після активації програма пов'язана з часом на годиннику.



Видалення програм

Окрема програма

1. Натисніть **DAY/EDIT** «DAY/EDIT».

- Відобразиться день тижня і номер програми.
- Оберіть день, в якому потрібно видалити програму.

2. Натисніть **PROGRAM P1-P4** «PROGRAM P1-P4», щоб обрати номер програми, яку потрібно видалити.

3. Натисніть **CLR** «CLR».

- Запрограмоване увімкнення або вимкнення таймера буде скинуто і екран почне блимати.

4. Натисніть **SET** «SET», щоб видалити програму.

- Натисніть **SET** «SET» поки екран блимає. Програму видалено.

Всі програми

1. Натисніть **DAY/EDIT** «DAY/EDIT».

- Відобразиться день тижня і номер програми.

2. Натисніть **CLR** «CLR» і тримайте протягом 3 секунд.

- Всі програми буде видалено, а на екрані з'явиться поточна функція.

Примітки

Переконайтеся, що приймаючий модуль пульта на кондиціонері приймає сигнал від пульта.

Приклад використання функції «WEEKLY TIMER»

Пн-Пт

Вігальня

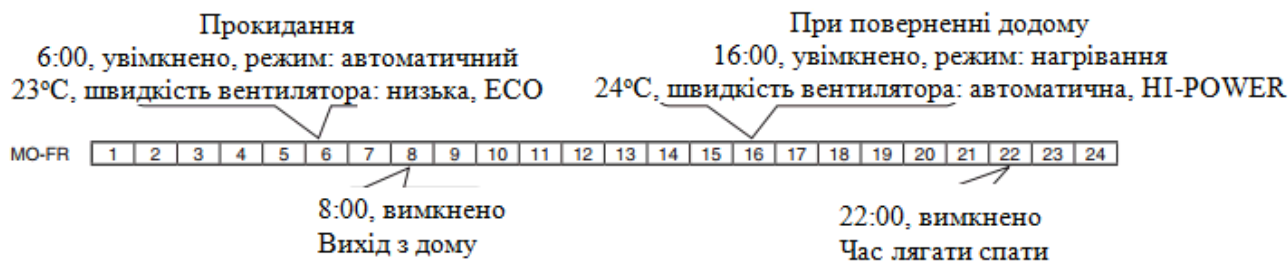

Немає встановлених програм, управління здійснює користувач.

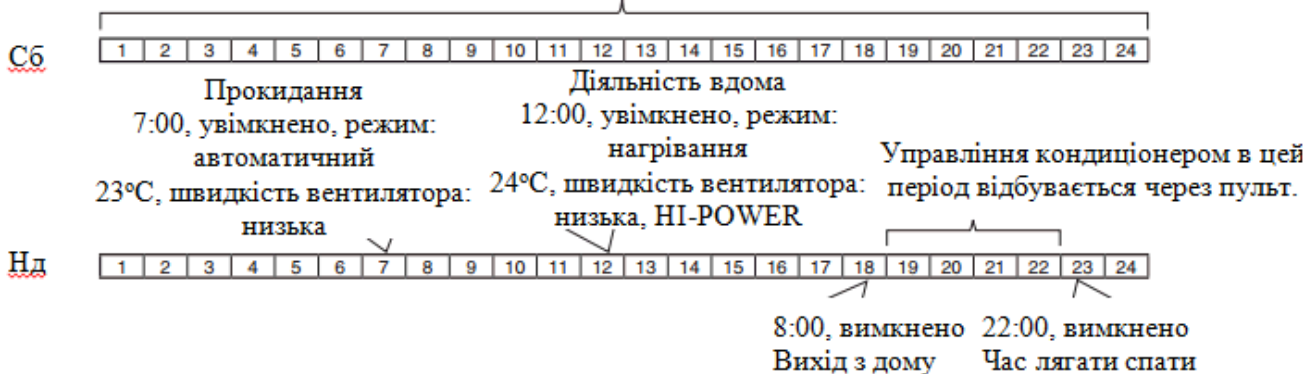

Таблиця для роботи кондиціонеру у вігальні.

	Налаштування	Сб	Пн	Вт	Ср	Чт	Пт	Сб
PG-1	Таймер	Увімкнено	Увімкнено	Увімкнено	Увімкнено	Увімкнено	Увімкнено	-
	Годинник	7:00	6:00	6:00	6:00	6:00	6:00	-
	Режим	Авто	Авто	Авто	Авто	Авто	Авто	-
	Температура	23°C	23°C	23°C	23°C	23°C	23°C	-
	Швидкість вентилятора	Низька	Низька	Низька	Низька	Низька	Низька	-
	Додати функцію	-	ECO	ECO	ECO	ECO	ECO	-
PG-2	Таймер	Увімкнено	Вимкнено	Вимкнено	Вимкнено	Вимкнено	Вимкнено	-
	Годинник	12:00	8:00	8:00	8:00	8:00	8:00	-
	Режим	Нагрівання	-	-	-	-	-	-
	Температура	24°C	-	-	-	-	-	-
	Швидкість вентилятора	HI-POWER	-	-	-	-	-	-
	Додати функцію	-	-	-	-	-	-	-
PG-3	Таймер	Увімкнено	Увімкнено	Увімкнено	Увімкнено	Увімкнено	Увімкнено	-
	Годинник	18:00	16:00	16:00	16:00	16:00	16:00	-
	Режим	-	Нагрівання	Нагрівання	Нагрівання	Нагрівання	Нагрівання	-
	Температура	-	24°C	24°C	24°C	24°C	24°C	-
	Швидкість вентилятора	-	Авто	Авто	Авто	Авто	Авто	-
	Додати функцію	-	HI-POWER	HI-POWER	HI-POWER	HI-POWER	HI-POWER	-
PG-4	Таймер	Вимкнено	Вимкнено	Вимкнено	Вимкнено	Вимкнено	Вимкнено	-
	Годинник	23:00	22:00	22:00	22:00	22:00	22:00	-
	Режим	-	-	-	-	-	-	-
	Температура	-	-	-	-	-	-	-
	Швидкість вентилятора	-	-	-	-	-	-	-
	Додати функцію	-	-	-	-	-	-	-

Приклад використання функції «WEEKLY TIMER» (продовження)

Вітальня

Пн-Пт



Сб і Нд

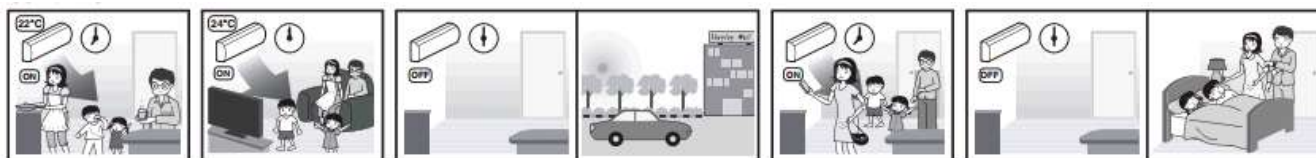

Вітальня, де дуже прохолодно (безперервне кондионування)

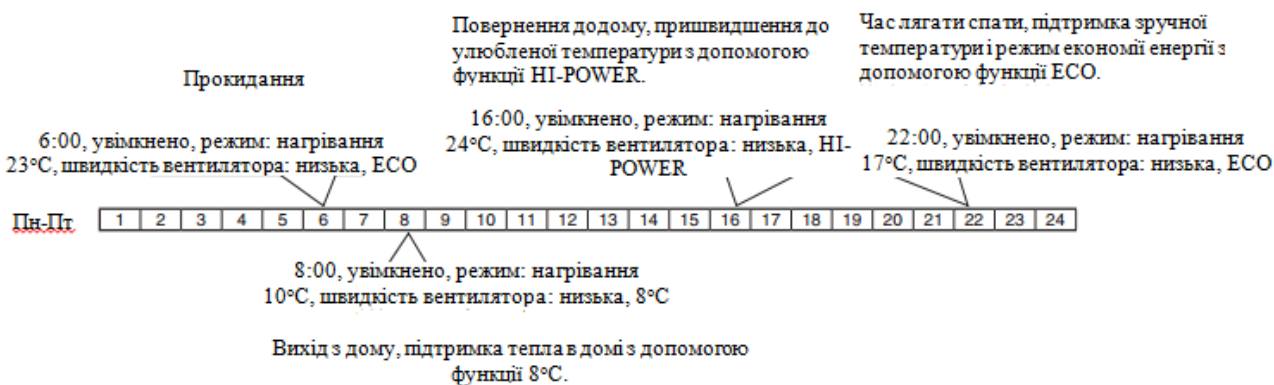

Немає встановлених програм, управління здійснює користувач.

Сб

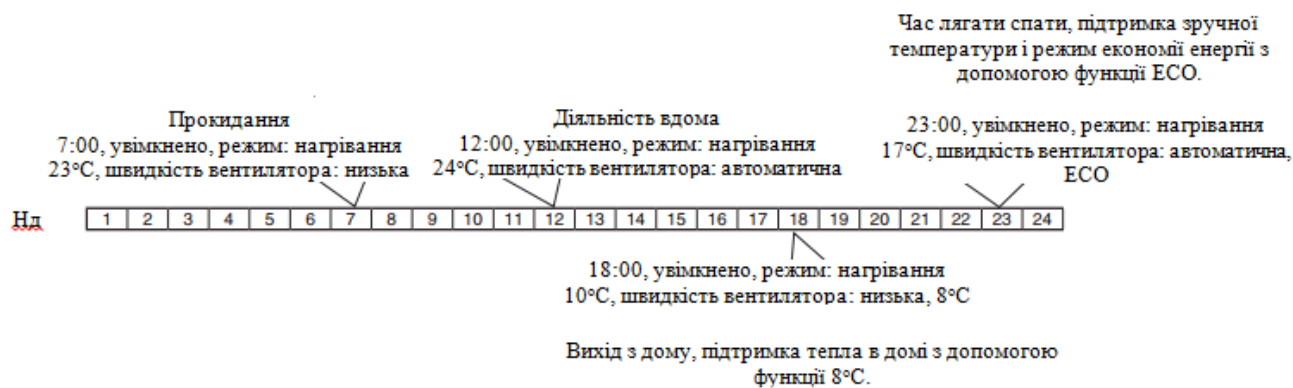
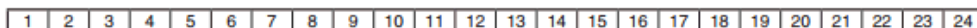

Приклад використання функції «WEEKLY TIMER» (продовження)

Таблиця для роботи кондиціонеру у вітальні.

	Налаштування	Сб	Пн	Вт	Ср	Чт	Пт	Сб
PG-1	Таймер	Увімкнено	Увімкнено	Увімкнено	Увімкнено	Увімкнено	Увімкнено	-
	Годинник	7:00	6:00	6:00	6:00	6:00	6:00	-
	Режим	Нагрівання	Нагрівання	Нагрівання	Нагрівання	Нагрівання	Нагрівання	-
	Температура	23°C	23°C	23°C	23°C	23°C	23°C	-
	Швидкість вентилятора	Низька	Низька	Низька	Низька	Низька	Низька	-
Додати функцію	-	ECO	ECO	ECO	ECO	ECO	ECO	-
PG-2	Таймер	Увімкнено	Увімкнено	Увімкнено	Увімкнено	Увімкнено	Увімкнено	-
	Годинник	12:00	8:00	8:00	8:00	8:00	8:00	-
	Режим	Нагрівання	Нагрівання	Нагрівання	Нагрівання	Нагрівання	Нагрівання	-
	Температура	24°C	10°C	10°C	10°C	10°C	10°C	-
	Швидкість вентилятора	Авто	Авто	Авто	Авто	Авто	Авто	-
Додати функцію	-	8°C	8°C	8°C	8°C	8°C	8°C	-
PG-3	Таймер	Увімкнено	Увімкнено	Увімкнено	Увімкнено	Увімкнено	Увімкнено	-
	Годинник	18:00	16:00	16:00	16:00	16:00	16:00	-
	Режим	Нагрівання	Нагрівання	Нагрівання	Нагрівання	Нагрівання	Нагрівання	-
	Температура	10°C	24°C	24°C	24°C	24°C	24°C	-
	Швидкість вентилятора	Авто	Авто	Авто	Авто	Авто	Авто	-
Додати функцію	8°C	HI-POWER	HI-POWER	HI-POWER	HI-POWER	HI-POWER	HI-POWER	-
PG-4	Таймер	Увімкнено	Увімкнено	Увімкнено	Увімкнено	Увімкнено	Увімкнено	-
	Годинник	22:00	22:00	22:00	22:00	22:00	22:00	-
	Режим	Нагрівання	Нагрівання	Нагрівання	Нагрівання	Нагрівання	Нагрівання	-
	Температура	17°C	17°C	17°C	17°C	17°C	17°C	-
	Швидкість вентилятора	Авто	Авто	Авто	Авто	Авто	Авто	-
Додати функцію	ECO	ECO	ECO	ECO	ECO	ECO	ECO	-

*Зауваження: якщо на СУБОТУ ще не було встановлено жодної програми, пристрій працюватиме за останньою програмою (п'ятниця, PG-4 - режим нагрівання, 17°C, швидкість вентилятора - автоматична, ECO). В цей день користувач може вибрати режим кондиціонер з допомогою пульта.

Вітальня, де дуже прохолодно (безперервне кондиціонування)

Пн-Пт



Сб і Нд



Приклад використання функції «WEEKLY TIMER» (продовження)

Спальня

Більш ощадливий режим з допомогою функції ECO, з бажаною температурою.

2:00, увімкнено, режим:

автоматичний

24°C, швидкість

вентилятора: низька, ECO

Прокидання

6:00, вимкнено

Пришвидщення до бажаної температури з допомогою функції HI-POWER.

21:00, увімкнено, режим

нагрівання

25°C, швидкість

вентилятора:

автоматична, HI-POWER

Скидання режиму HI-

POWER до нормальної

роботи для економії

енергії.

22:00, увімкнено,

режим: автоматичний

24°C, швидкість

вентилятора:

автоматична

Більш ощадливий режим з

д допомогою функції ECO, з

бажаною температурою.

2:00, увімкнено, режим:

автоматичний

24°C, швидкість

вентилятора: низька, ECO



Таблиця для роботи кондиціонера у спальні.

	Налаштування	Сб	Пн	Вт	Ср	Чт	Пт	Сб
PG-1	Таймер	Увімкнено	Увімкнено	Увімкнено	Увімкнено	Увімкнено	Увімкнено	Увімкнено
	Годинник	2:00	2:00	2:00	2:00	2:00	2:00	2:00
	Режим	Авто	Авто	Авто	Авто	Авто	Авто	Авто
	Температура	24°C	24°C	24°C	24°C	24°C	24°C	24°C
	Швидкість вентилятора	Низька	Низька	Низька	Низька	Низька	Низька	Низька
	Додати функцію	ECO	ECO	ECO	ECO	ECO	ECO	ECO
PG-2	Таймер	Вимкнено	Вимкнено	Вимкнено	Вимкнено	Вимкнено	Вимкнено	Вимкнено
	Годинник	6:00	6:00	6:00	6:00	6:00	6:00	6:00
	Режим	-	-	-	-	-	-	-
	Температура	-	-	-	-	-	-	-
	Швидкість вентилятора	-	-	-	-	-	-	-
	Додати функцію	-	-	-	-	-	-	-
PG-3	Таймер	Увімкнено	Увімкнено	Увімкнено	Увімкнено	Увімкнено	Увімкнено	Увімкнено
	Годинник	21:00	21:00	21:00	21:00	21:00	21:00	21:00
	Режим	Нагрівання	Нагрівання	Нагрівання	Нагрівання	Нагрівання	Нагрівання	Нагрівання
	Температура	25°C	25°C	25°C	25°C	25°C	25°C	25°C
	Швидкість вентилятора	Авто	Авто	Авто	Авто	Авто	Авто	Авто
	Додати функцію	HI-POWER	HI-POWER	HI-POWER	HI-POWER	HI-POWER	HI-POWER	HI-POWER
PG-4	Таймер	Увімкнено	Увімкнено	Увімкнено	Увімкнено	Увімкнено	Увімкнено	Увімкнено
	Годинник	22:00	22:00	22:00	22:00	22:00	22:00	22:00
	Режим	Авто	Авто	Авто	Авто	Авто	Авто	Авто
	Температура	24°C	24°C	24°C	24°C	24°C	24°C	24°C
	Швидкість вентилятора	Авто	Авто	Авто	Авто	Авто	Авто	Авто
	Додати функцію	-	-	-	-	-	-	-

Спальня



Неділя

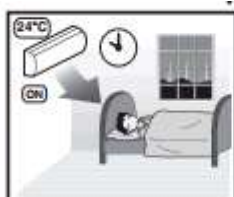

Неділя

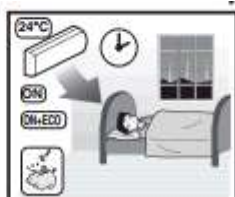

Понеділок

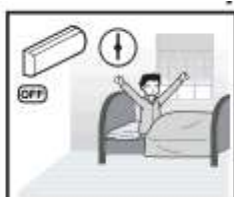

Понеділок

Налаштування бажаного режиму роботи

Встановіть бажану програму для використання в майбутньому. Налаштування буде збережене в пам'яті і його можна буде використовувати при потребі в майбутньому.

РОБОТА В ПОПЕРЕДНЬО ЗАПРОГРАМОВАНОМУ РЕЖИМІ

1. Оберіть бажану програму.
2. Натисніть і тримайте **PRESET** «PRESET» (попереднє програмування) протягом 3 секунд, щоб зберегти налаштування. На екрані з'явиться знак «P».
3. Натисніть **PRESET** «PRESET», щоб встановити програму.

Не можна встановити такі функції:

- ❖ Функція нагріву 8°C
- ❖ Налаштування таймера на тиждень
- ❖ Рух жалюзі



TOSHIBA

Режим економії енергії

Якщо активовані функції автоматичної роботи, охолодження чи нагрівання, дана функція забезпечує автоматичний контроль при налаштуванні температури в кімнаті.



РОБОТА В РЕЖИМІ «ECO»

- На пульті з'явиться «ECO»
- Встановлена температура буде автоматично регулюватися відповідним чином.

Втім, температура може підвищитися не більше, ніж на 2 градуси за Цельсієм.

TOSHIBA

Максимальне обмеження Споживання електроенергії та потужності

Дана функція використовується, коли в мережу підключено кілька електроприладів. Вона обмежує максимальний струм і споживання енергії на 100%, 75% або 50%, може працювати в режимі «POWER-SELECTION» (вибір потужності). Чим менший відсоток, тим більшою буде економія, а також довше послужить компресор.



РОБОТА В РЕЖИМІ ВИБОРУ ПОТУЖНОСТІ

Примітки

- Після вибору рівню економії на рідкокристалічному дисплеї пульту висвітиться напис «PWR-SEL» протягом 3 секунд. Якщо обрати рівень економії 75% і 50%, число «75» або «50» також висвітиться протягом 2 секунд.
- Оскільки ФУНКЦІЯ ВИБОРУ ПОТУЖНОСТІ обмежує максимальний струм, можливі відхилення в роботі функцій охолодження чи нагрівання.



Робота лампочки дисплею, регулювання її яскравості



Дана функція використовується, коли потрібно зменшити яскравість лампочки дисплею або вимкнути її.

Робочий дисплей

РЕГУЛЮВАННЯ ЯСКРАВОСТІ ЛАМПОЧКИ ДИСПЛЕЮ

Під час роботи (в режимі автоматичної роботи, охолодження, нагрівання чи



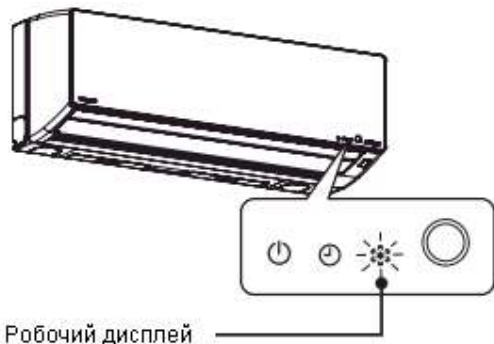

сушіння), оберіть  «TEMP».

Натисніть  для збільшення або зменшення , щоб відрегулювати яскравість, яку можна налаштувати на 4-х рівнях або вимкнути.



Робочий дисплей



РКД пульту	Яскравість	Робочий дисплей
d3	 Лампочка світиться при роботі на повну яскравість.	100%
d2	 Лампочка світиться при роботі на 50% яскравості.	50%
d1	 Лампочка світиться при роботі на 50% яскравості, а лампочка режиму роботи вимкнена.	50%
d0	 Всі лампочки вимкнені.	Все вимкнено

● На прикладах **d1** і **d0**, лампочка світиться протягом 5 секунд, після чого згасає

На прикладах _____ і _____, лампочка світиться протягом 5 секунд, після чого згасає.

Сушіння зсередини



Сушіння зсередини

Прибл. 30 хвилин

Сушіння зсередини розпочинається після того, як роботи пристрою протягом 10 хвилин або довше.

Щоб зупинити сушіння зсередини під час роботи пристрою, натисніть  ще 2 рази.

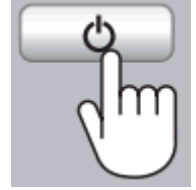

Після зупинки сушіння зсередини пультом і запуску кондиціонера, наступна операція може бути відкладена.

Щоб запобігти появі грибку проводиться чистка повітрям.

- Рухаються вертикальні жалюзі.

Сушіння зсередини не буде активовано, якщо до нього виконувалося нагрівання, робота тільки вентилятора або очисника плазмових іонів.

Про сушіння зсередини

- Сушіння зсередини не чистить кімнату і не видаляє грибок чи пил, прихований всередині кондиціонеру.
- Якщо виконувати цю процедуру в приміщеннях, де смажать їжу, де збирається дим або у приміщеннях з високою вологістю, внутрішні деталі кондиціонера (теплообмінник або витяжний вентилятор) можуть вкритися брудом чи грибком, які не можна видалити.
- Сушіння зсередини не виконується при увімкненому/вимкненому таймері, активованих функціях «Weekly timer» і «Comfort sleep», якщо пульт не може надсилати сигнал кондиціонеру.

Догляд і очистка

Звичайний догляд: Вимкніть електроживлення перед перевіркою роботи або очисткою кондиціонера.

Попередження

Не мийте внутрішні частини кондиціонера самостійно.

Якщо потрібно помити внутрішні частини кондиціонера, будь ласка, зверніться до служби обслуговування його постачальника. Якщо промивання всередині кондиціонера не належним чином, може виникнути пошкодження внутрішніх елементів або у разі пошкодження ізоляції електричних частин протікання води, може спричинити ураження електричним струмом або пожежу.

Регулярно оглядайте кондиціонер, щоб забезпечити його ефективну роботу.

Внутрішній блок

- Протирайте м'якою тканиною, змоченою у теплій воді (менше 40°C) і, будь ласка, дайте добре висохнути.



Пульт дистанційного керування

Примітки

- Не використовуйте спирт, гас, розчинники, речовини для очищення для скла або полірувальний порошок. Це може привести до пошкодження виробу.
- Не протирайте і не торкайтесь протягом тривалого періоду хімічною серветкою. Це може призвести до погіршення або пошкодження матеріалів.

Повітряний фільтр

Після експлуатації кондиціонера протягом приблизно 2 тижнів, будь ласка, проведіть його очистку. Коли повітряний фільтр засмічений, ефективність роботи кондиціонера може знизитись. Очистіть його пилососом або промийте водою.

- При промиванні водою, будь ласка, дайте фільтру висохнути.

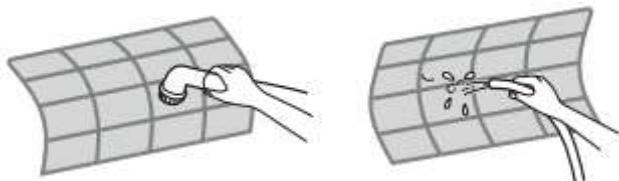

Як видалити повітряний фільтр.

- 1. Підніміть передню панель до моменту її зупинки.**
- 2. Підніміть ручку нижнього повітряного фільтра і витягніть його.**

- Під час фіксації: При заміні повітряного фільтра, вставте його у внутрішній блок і закріпіть клямкою, використовуючи направляючу фільтра, і закрийте передню панель.

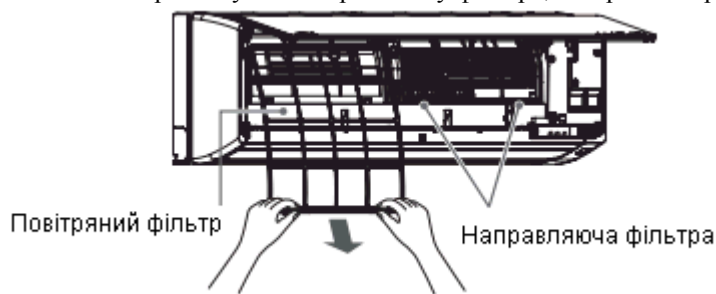

Як відкрити передню панель

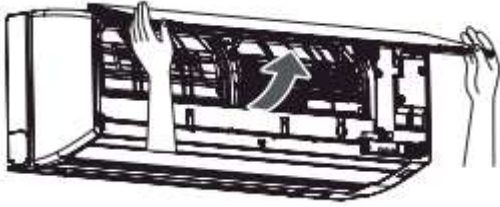

Потягніть вперед за нижні важелі з правого і лівого боку і підніміть їх уверх до моменту фіксації і зупинки.
※ Обережно, частина передньої панелі може відокремитись і впасти.

Як видалили передню панель

Потягніть і підніміть передню панель, поки вона не зупиниться, перемістіть важелі на лівій і правій стороні в напрямку назовні, потім потягніть на себе, щоб зняти передню панель.

※ Обережно, частина передньої панелі може відокремитись і впасти.

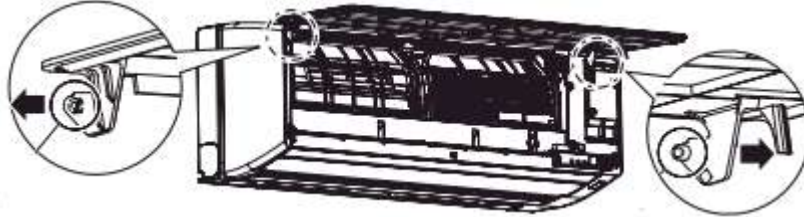

Як прикріпити передню панель

Повторіть процедуру у зворотному порядку, щоб прикріпити передню панель.
Тримайте передню панель горизонтально і вставте обидва важеля у направляючі.
Переконайтеся, що обидва важелі вставлені повністю.

Якщо проміжок між основною і передньою панелями нерівномірний, знову зніміть і прикріпіть панель.

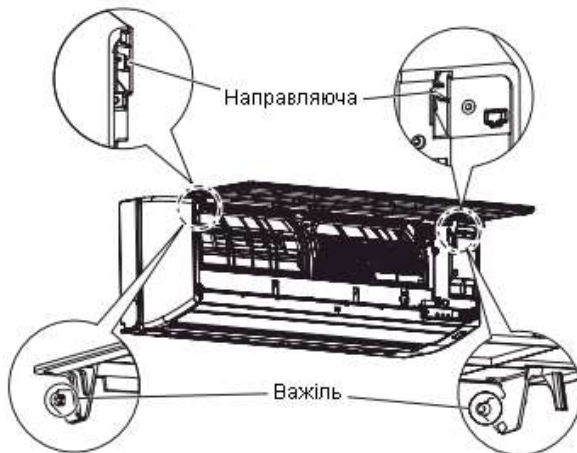

Як закрити

Потягніть передню панель вниз, натисніть на три частини у верхній випускного повітропроводу, щоб закрити передню панель.

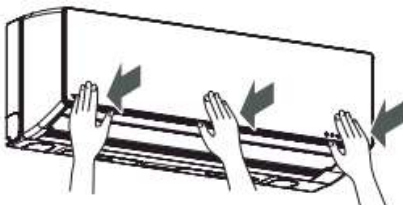

Увага

- При чищенні (або видаленні передньої панелі/повітряного фільтра). Пам'ятайте про нестійкий кронштейн, який може перевернутись і заподіяти ушкодження.
 - Після миття повітряного фільтра у воді, витріть і висушіть його.
- Якщо волога залишається, це може призвести до ураження електричним струмом.
- Не торкайтесь металевої частини внутрішнього блоку під час видалення передньої панелі. Це може призвести до ушкодження.

Кондиціонер не використовується протягом тривалого періоду

- 1 Увімкніть режим вентиляції і просушіть всередині 3 або 4 рази.
 - Під час вентиляція кондиціонер працювати з установкою високих температур.
- 2 Зупиніть роботу кондиціонера за допомогою пульта дистанційного керування і від'єднайте електроживлення.
- 3 Виконайте догляд повітряного фільтра. Сторінка 33
- 4 Видаліть сухі батареї з пульта дистанційного керування.
 - У разі тривалого невикористання може виникнути протікання, що може викликати електричний розряд.

Повторний запуск після тривалого періоду вимкнення

- 1 Перевірте забрудненість повітряного фільтра? Перевірки його кріплення.
- 2 Перевірте, чи не заблокований внутрішній/зовнішній.
 - Блокування може порушити ефективність роботи кондиціонера або його функціонування.
- 3 Помістіть сухі батареї у пульт дистанційного керування.
- 4 Увімкніть джерело живлення.

Регулярна перевірка

- При використанні протягом тривалого часу, може погіршитись водовідведення.
- Рекомендується технічне обслуговування працівниками продавця.
- Можуть виникати неприємні запахи внаслідок утворення цвілі або пилу.

Якщо неприємні запахи викликають дискомфорт, рекомендується промити кондиціонер.

Примітки

Миття кондиціонера

При виборі методу очищення і очищувача потрібно мати певний досвід. Якщо необхідно помити кондиціонер усередині, будь ласка, зверніться за обслуговуванням до продавця кондиціонера. Сторінка 33

Фільтр (на вибір).

Фільтр продається окремо і можуть додаватись в кількості 2 шт. Купуйте в уповноваженій торгівельній мережі.

Як встановити.

1. Відкрийте передню панель.
 2. Зніміть повітряний фільтр.
- Повітряний фільтр
3. Встановіть фільтр на рамі внутрішнього блоку.
 4. Встановіть повітряний фільтр і закрийте передню панель.
- Існують 2 місця на рамі внутрішнього блоку.

Заміна та догляд.

Період заміни залежить від виду фільтра. Проконсультуйтеся в уповноваженій торгівельній щодо заміни і детального догляду. Період кожної заміни для кожного фільтра є стандартним. Коли фільтр заповнюється пилом, будь ласка, відразу замініть його.

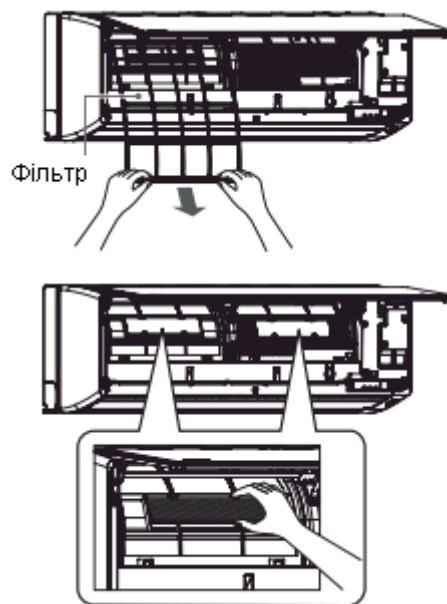

Блимає індикатор на внутрішньому блоці

Вимкніть живлення. Зачекайте 30 секунд. Увімкніть живлення і перевірте роботу пристрою.

Якщо індикатор блимає знову, потрібен огляд і ремонт.

Для проведення швидкого ремонту, перевірте стан кондиціонера у відповідності з наступною процедурою і повідомте (1) - (3) уповноважену торгівельну мережу.

1 Проблеми з кондиціонером.

2 Перевірте код знайдений за допомогою пульта дистанційного керування (Див процес нижче).

3 Статус блимання індикатор на панелі дисплея внутрішнього блоку



1 Натисніть кнопку "Check" кінчиком олівця, щоб встановити пульт на режим обслуговування.

- Налаштування відображення температури перемикається на 00.
- **CHK**  відображається.



2 Натисніть кнопку **On** або **Off**.

 відображається на дисплеї пульта дистанційного керування.

- Натисніть кнопку **On** або **Off**.

Якщо у коді немає помилок, на внутрішній блоці буде пролунає один раз звук «Пі» і відображення на дисплеї пульта дистанційного змінити таким чином

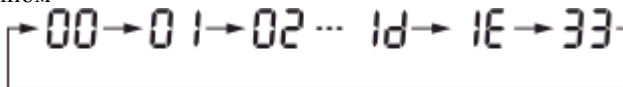

- Індикатор таймера внутрішнього блоку буде безперервно спалахувати (5 разів на 1 сек.)
- Перевірте блок усіма 52 контрольними кодами (від **00** до **33**), як вказано у таблиці нижче.
- Натисніть кнопку **On** або **Off**, щоб перемістити перевірки кодів назад.

Якщо є помилка, звук "Пі" на внутрішньому блоці буде лунає протягом 10 секунд (Пі, Пі, Пі ...).

Зверніть увагу на контрольний код на дисплеї пульта дистанційного керування.

- На дисплеї з'явиться 2-значний буквено-цифровий код.
- Всі індикатори на внутрішньому блоці спалахують (5 разів на 1 сек.)

3 Натисніть , щоб очистити.

- Дисплей на пульті повертається до відображення до сервісного режиму. Перевірте інші коди, повторюючи порядок процесу 1 - 3.

Примітки

- Перевірте коди можуть не відобразитися в залежності від виду несправності, такі як несправності електричних деталей.
- Якщо контрольні коди перевіряються, коли індикатор не блимає, правильний код помилки може не відобразитись.
- Не розбирати або ремонтувати самостійно. Проконсультуйтеся в

уповноваженій торгівельній мережі.

ТАБЛИЦЯ КОНТРОЛЬНИХ КОДІВ

Контрольні коди, не зазначені у таблиці, можуть бути не виявлені.

Проблеми з внутрішнім блоком (у тому числі відключення).

00, 01, 04, 0C, 0d, 10, 11, 12

Проблеми з зовнішнім блоком (у тому числі компресор та інші).

02, 03, 07, 08, 14, 16, 17, 18, 19, 1A, 1b, 1C, 1d, 1E, 1F

Контрольні коди складаються з цифр і букв.

5→5	6→6	A→A
b→B	c→C	d→D

Налаштування автоматичного перезапуску

Цей пристрій розроблений таким чином, що після вимикання живлення він може автоматично перезавантажитись в тому ж режимі як і до збою живлення.

Пристрій був поставлений з функцією автоматичного перезапуску у вимкненому положенні. Увімкніть її при необхідності.

Як встановити автоматичний перезапуск

1 Натисніть і утримуйте перемикач "Temporary" на внутрішньому блоці протягом 3 секунд, щоб встановити операцію (3 звуки "Пі" звуки і блимає індикатор "Operation" 5 раз/сек протягом 5 секунд).

2 Натисніть і утримуйте перемикач "Temporary" на внутрішньому блоці протягом 3 секунд, щоб скасувати операцію (3 звуки "Пі", але індикатор "Operation").

- У разі встановлення "On timer" або "Off timer" автоматичний перезапуск не активується.

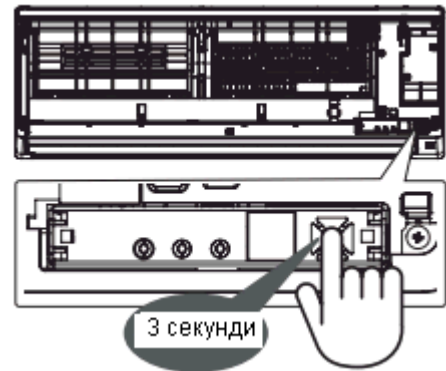

Особливі питання для розгляду

Якщо пульт дистанційного керування відсутній

У разі відсутності пульта дистанційного керування, тимчасовий Автоматичний режим роботи можливий за допомогою перемикача "Tempokey" на внутрішньому блоці.

У разі 2 кондиціонери встановлені в безпосередній близькості

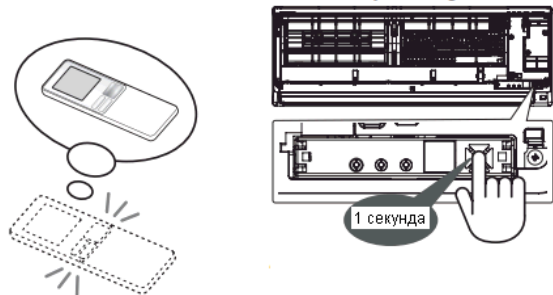

Під час роботи

- Повністю автоматична робота. (Температура повітря і обсяг повітря встановлюються автоматично).
- Вмикається індикатор роботи.

Для зупинки

- Автоматичне очищення не працює.
- Індикатор роботи гасне.

У разі встановлення двох кондиціонерів поруч один з одним

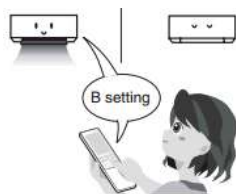

Вибір А – В

Щоб відокремити використання пульта дистанційного керування для кожного внутрішнього блоку у разі встановлення 2 кондиціонерів поруч один з одним.

※ Внутрішній блок і пульт дистанційного керування встановлені на А, коли вони постачаються з заводу.

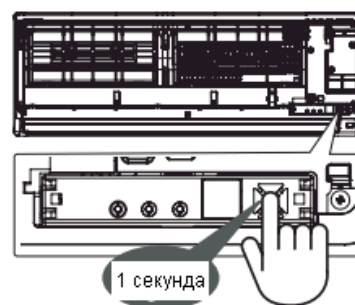

Як встановити як внутрішній блок і пульт дистанційного керування на В

1 Натисніть перемикач "Tempokey" протягом приблизно 1 секунди, щоб почати роботу в автоматичному режимі.

2 Натисніть і утримуйте "Check" потім натисніть "Mode" на пульті дистанційного керування. Він покаже В на дисплеї і відправить сигнал на внутрішній блок.

Переконайтеся, що внутрішній блок може приймати сигнал з пульта дистанційного керування, виконуючи цю функцію.

3 Переконайтеся, що пульт дистанційного керування може керувати внутрішнім блоком.

Шум під час експлуатації



Починайте роботу плавно і зменшуйте робочий шум

Натисніть протягом 20 секунд

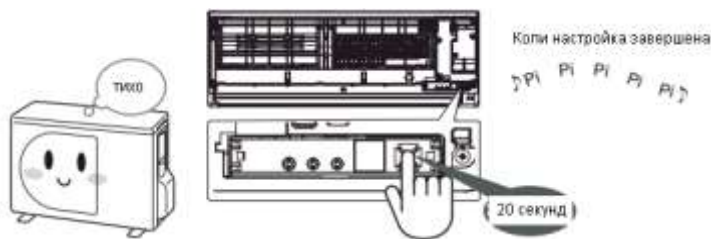
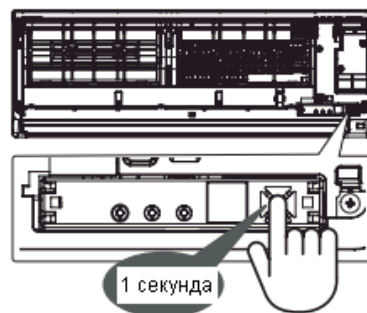
- охолодження або нагрів починається після 10 секунд зі звуком "Пі". Однак натискання потрібно продовжувати.
- установка завершується, коли "Пі" звучить 5 разів і блимає індикатор роботи.
- для скасування повторіть описану вище операцію (в даному випадку, індикатор роботи не блимає)



Ці випадки не є відмовами у роботі

Експлуатація та поведінка кондиціонера	У цьому випадку	Опис і перевірка
	<p>Кондиціонер не працює</p>	<p>• Не працює відразу після увімкнення живлення?</p> <p>Підготовка до роботи займає 3 хвилини і. Протягом цього періоду, компресор не працює.</p> <p>• Наявність живлення? <i>сторінка 10</i></p> <p>• Немає контакту із запобіжником або автоматичним вимикачем</p> <p>• Відсутність живлення?</p> <p>• Не працює відразу після припинення роботи?</p> <p>Для захисту пристрою він не працюватиме протягом 3 хвилин.</p> <p>• Чи натиснута кнопка на пульті дистанційного керування при спрямуванні інфрачервоного сигналу на приймач на внутрішньому блоці? <i>сторінка 10</i></p> <p>• “Timer On” обраний? <i>сторінка 18</i></p> <p>• Повітряний фільтр забруднений?</p>
	<p>Слабка система кондиціонування і нагріву (Зупинка від час роботи).</p>	<p>Повторна перевірка</p> <p>• Чи правильні налаштування температури, об'єму повітря і регулювання напрямку потоку повітря доречно? <i>Сторінка 11, 12, 15, 16</i></p> <p>• Робота пристрою протягом тривалого часу з потоком повітря встановленим на  або ""? <i>сторінка 15</i></p> <p>• Закритий вхід або вихід повітря на зовнішньому блоці?</p> <p>• Відкрите вікно або двері?</p> <p>• Увімкнений режим просушки? <i>сторінка 13</i></p> <p>• Увімкнений режим ECO? <i>сторінка 29</i></p> <p>• Перемикання у режим “Comfort sleep”? <i>сторінка 17</i></p> <p>• “Вибір живлення” встановлено на "75%" або "50%"? <i>сторінка 30</i></p> <p>• Вимкнений таймер для налаштувань “Timer off” і функції “Comfort sleep”? <i>Сторінка 17, 18</i></p> <p>• Активація захисту через надмірне електричне навантаження, викликане зміною напруги або покриттям повітряозбірника. Видаліть будь-які</p>

			перешкоди і відрегулюйте вимикач через 30 секунд.
	Зупинка повітряного потоку		<ul style="list-style-type: none"> Повітряний потік може зупинитися під час роботи в режимі нагріву.
	Не досягається задана температура		<ul style="list-style-type: none"> Задана температура не досягається в залежності від внутрішніх або зовнішніх умов <p>(Це викликано великою різницею між заданою температурою і кімнатною температурою, коли починається робота. Температура навколишнього середовища також має важливе значення).</p>
	Вертикальні жалюзі рухаються без контролю		<ul style="list-style-type: none"> Після зупинки роботи, відкрийте вертикальні жалюзі повністю один раз і потім закрийте.
Виникнення пари або конденсату	Внутрішній блок	Поява пари або конденсату	<ul style="list-style-type: none"> Пара може з'явитися внаслідок швидкого охолодження повітря в приміщенні. Пара може з'явитися внаслідок утворення конденсату на теплообміннику або панель може стати вологою під час охолодження, режиму сушіння або просушки всередині. Закриті вертикальні жалюзі або направлені вниз? Конденсат може утворюватись, якщо кондиціонер використовується протягом тривалого часу з жалюзі, спрямованими вниз, а не в горизонтальному положенні, під час охолодження або режимі сушіння. Зовнішній блок може бути покриватись льодом під час нагрівання. Це відбувається тому, що талий лід перетворюється у воду або пар з метою поліпшення ефективності нагріву. Вода може капати під час охолодження або режимі сушіння. Ця вода конденсується з повітря осідаючи на трубах охолодження.
		З'являється конденсат	
	Зовнішній блок	З'являється вода, пар або налипання льоду	
	Неприємний запах у приміщенні		<ul style="list-style-type: none"> Запах в стінах, килимі, меблях або одязі може виникати внаслідок природної циркуляції повітря Запах може утворюватись озоном, який виробляється під час роботи Плазмового іонізуючого очищувача.
	Забруднення горизонтальних жалюзі		<ul style="list-style-type: none"> Бруд може прилипати до горизонтальних жалюзі біля іонізатора через статичну електрику. Може темніти колір жалюзі. Очистіть зону навколо іонізатора.

Ці випадки не є відмовами у роботі

		У цьому випадку		Опис и перевірка	
Індикатор роботи		Індикатор роботи () повільно блимає.	Це не відмова	<ul style="list-style-type: none"> У разі вимкнення живлення під час роботи (у тому числі з налаштуванням "Timer On"), індикатор загоряється, коли живлення подається знову. При натисканні кнопки в пульті дистанційного керування один раз, кондиціонер починає працювати і блимання змінюється на горіння. <p>Після відновлення живлення повторно виберіть таймер, тому що налаштування таймера скасовується під час вимкнення живлення.</p>	
		Індикатор роботи () або індикатор таймера () швидко блимає (5 разів на секунду).	Повторна перевірка	<ul style="list-style-type: none"> Перевірте відмову у роботі відповідно до процедури "Якщо індикатор внутрішнього блоку блимає". <i>Сторінка 35</i> 	
		Індикатор на дисплеї внутрішнього блоку не світиться		<ul style="list-style-type: none"> Чи "Встановлена яскравість індикатора роботи на внутрішньому блоці" в положення "Стандартна"? <i>Сторінка 31</i> 	
Робота пульту дистанційного керування		Внутрішній блок не отримує передача сигналу з дистанційного керування	Повторна перевірка	<ul style="list-style-type: none"> Чи натиснута кнопка на пульті дистанційного керування під час передачі між сигналу від пульту до прийомного модуля? <i>Сторінка 10</i> <p>• Чи зупинка відбувається відразу після роботи? (Сигнал передається від внутрішнього блоку до пульту дистанційного керування відразу після зупини роботи)</p> <p>Натисніть кнопку ще раз.</p> <ul style="list-style-type: none"> Чи є правильним напрямком розміщення батарей (+, -)? <i>Сторінка 9</i> Розрядження батарей? Чи відповідає "А-В перемикач" на пульті дистанційного керування внутрішньому блоку? <i>Сторінка 37</i> 	
		Вертикальні жалюзі не рухаються або рухаються у вузькому діапазоні, навіть коли кнопка fix fix натиснута.		Це не відмова	<ul style="list-style-type: none"> Чи налаштований таймер? <i>Сторінка 18</i>
		Налаштування температури не відображається, навіть якщо натиснута кнопка "TEMP"			<ul style="list-style-type: none"> Чи увімкнена функція сушіння всередині? Встановлене лише налаштування на Плазмовий іонізатор-очищувач? <i>Сторінка 14</i>
		Кондиціонер не припиняє працювати роботу, навіть якщо натиснута кнопка ().			<ul style="list-style-type: none"> Чи увімкнена функція сушіння всередині? <i>Сторінка 32</i> <p>Натисніть кнопку ще 2 рази, щоб зупинити роботу кондиціонера.</p>
Вимкнення шуму		При кожному увімкненні живлення, початку або зупинці роботи кондиціонера.	Це не відмови	<ul style="list-style-type: none"> Шум початкового налаштування положення вертикальних жалюзі. 	
		Під час роботи кондиціонера		<ul style="list-style-type: none"> Шум бризок може походити з іонізатора під час очищення повітря. Коли потік холодоагенту включається може 	

			<p>відчуватись шум бовтання.</p> <ul style="list-style-type: none"> • Коли деталі кондиціонера розширюються і стискаються при зміні температури, може відчуватись шум бовтання. • При перетіканні холодоагенту чути шелестіння. • Може виникати шипіння, якщо зовні дме сильний вітер, а робота кондиціонера зупинена. • Булькання з дренажної труби – це шум від зовнішнього повітря, що надходить приміщення через дренажну трубу. Він виникає, коли вентиляція працює в герметичному приміщення.
	Інші джерела шуму		
	Звук виходить від зарядного пристрою плазмового іонізатора	Зверніться до нас	<p>У разі відмови іонного зарядного пристрою або іонізатора, зверніться у уповноважену торгівельну мережу або сервіс-центр Toshiba.</p> <p>Іонний зарядний пристрій має полюси високої напруги. НЕ перевіряти або ремонтувати самостійно, оскільки це наражає на небезпеку.</p>
	Під час роботи кондиціонера	Це не відмова	<ul style="list-style-type: none"> • шум потоку холодоагенту.

УТИЛІЗАЦІЯ:

Після закінчення терміну служби або неможливості провести його ремонт, кондиціонер повинен бути демонтований і утилізований. Для демонтажу виробу зверніться у спеціалізовану організацію, яка має всі дозволи та ліцензії на роботу з цим видом обладнання.



Інформація про підтвердження відповідності продукту

Вироби відповідають вимогам Технічного Регламенту Обмеження Використання деяких небезпечних речовин в електричному та електронному обладнанні (ТР ОВНР).

Вміст небезпечних речовин у випадках, не обумовлених Додатку №ТР ОВНР:

1. свинець (Pb) – не перевищує 0,1% ваги речовини або в концентрації до 1000 частин на мільйон;
2. кадмій (Cd) - не перевищує 0,1% ваги речовини або в концентрації до 1000 частин на мільйон;
3. ртуть (Hg) - не перевищує 0,1% ваги речовини або в концентрації до 1000 частин на мільйон;
4. шестивалентний хром (Cr6+) - не перевищує 0,1% ваги речовини або в концентрації до 1000 частин на мільйон;
5. полібромбіфеноли (PBB) - не перевищує 0,1% ваги речовини або в концентрації до 1000 частин на мільйон;
6. полібромбіфенілові ефіри (PBDE) не перевищує 0,1% ваги речовини або в концентрації до 1000 частин на мільйон.

Кондиціонери відповідають вимогам Технічного Регламенту з електромагнітної сумісності обладнання (затвердженому постановою Кабінету Міністрів України від 29 липня 2009р. № 785) Технічного регламенту безпеки низьковольтного електричного обладнання (затвердженому постановою Кабінету Міністрів України від 29 жовтня 2009р. №1149). Декларацію про відповідність можна переглянути на сайті www.optim.ua, у розділі «Підтримка».

Адреса потужностей виробництва: «TOSHIBA CARRIER (THAILAND) CO., LTD.» 144/9 MOO 5, BANGKADI INDUSTRIAL PARK, TIVANON ROAD, TAMBOL BANGKADI, AMPHUR MUANG, RATHUMTHANI 12000, THAILAND.

Уповноважений Представник в Україні: ТОВ "Ей-Ейч-Ай Керріер"
за адресою: Україна, 04073, м. Київ, Московський проспект, 9 , оф. 3-403

Будь-яку додаткову інформацію про сервіс Ви можете отримати на сайті www.optim.ua
Термін служби виробу вказаний в гарантійному талоні.
Дата вироблення вказана на виробі.

